



# KATALÓGUS

MAGYAR



Tisztelt Olvasónk!

Ön éppen a legújabb VERMOP termékkatalógust tartja a kezében – és ezzel 267 oldalnyi innovációt, továbbfejlesztést és a gyakorlatban már bevált megoldást a takarítási folyamatokhoz kapcsolódóan.

A katalógus fő témáját ennek ellenére nem a termékeink jelentik, hanem Ön! Végül is minden, amit teszünk, az Ön igényeivel kapcsolatos és az Ön sikerét szolgálja.

Ezért minden VERMOP-megoldás az ügyfeleinkkel szoros együttműködve kerül kifejlesztésre. Az Ön visszajelzése és kívánsága jelenti számunkra gyakran a döntő érvet.

Pontosan így jött létre az egyik legfrissebb innovációnk – és ez a takarításirányítás és az épületkezelés lehetőségeinek forradalmi változásait hordozza magában: ez a System ONE, a világelső hálózati rendszermegoldása a professzionális épülettakarítás számára.

Mi rejlik emögött? A System ONE hálózatba kapcsolja a tisztítóberendezéseket, a porszívókat és a padlófelmosó rendszereket az Equipe Digital takarítókocsival és egy webportállal. Ezen a módon első alkalommal válik lehetővé, hogy a takarítási folyamatokat valós időben követhesse – és pontosan optimalizálhassa. (Erről bővebben lásd: 12. oldal)

Emellett első alkalommal válik lehetővé a digitalizálás lehetőségének kihasználása a helyszíni takarítási munkákhoz. De az analóg területre is nagyon odafigyelünk. Az egyik eredmény: a teljesen átdolgozott és sokféle szempont alapján optimalizált Equipe takarítókocsik (lásd: 24. oldaltól).

Javaslatunk: Egyszerűen tapasztalja meg saját maga, mennyire konzekvensen igazodnak termékeink és megoldásaink az Ön elvárásaihoz és kívánságaihoz!

Jó szórakozást kívánunk a felfedezéshez!

Dirk Salmon

# TARTALOM

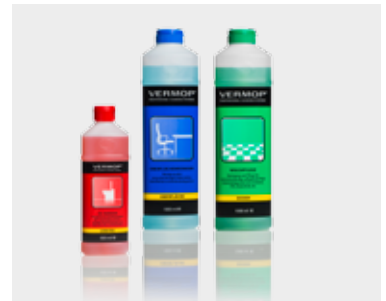

## VERMOP | VÁLLALAT

Vállalat	4
Elérhetőség	10
System ONe	12

## VERMOP | TOOLS

## TOOLS | TAKARÍTÓKOCSIK

Áttekintés	20
Equipe	24
Equipe szállodai	54
Shopster	68
Variant	82
Mistral	104
Varietta	108
AquavaVIZ	116
Felmosókocsik	126
Ellátó és szállító kocsik	136

## TOOLS | FELÜLETTISZTÍTÁS

Törlőkendők	202
Törlőkendő minőségek	204
Mop-kesztyű	209
Tartozékok	210

## VERMOP | POWER

Jetvac porszívó	230
-----------------	-----

## VERMOP | LIQUID

Liquid Standard	248
Liquid Individual	250

## TOOLS | PADLÓTISZTÍTÁS

Áttekintés	148
Mopminőségek	152
Módszerek	156
Twixter rendszer	160
Twix rendszer	162
Sprint rendszer	170
Sprint Plus rendszer	172
Clipper rendszer	178
Scandic rendszer	180
Felmosó rendszer	184
Aquva rendszer	188
Scandic X rendszer	190
Nyelek	192
Textil pad-ek	196
Tartozékok	197

## TOOLS | ABLAKTISZTÍTÁS

Ablakvizezők	218
LockHead ablaklehúzó	220
TopLock teleszkópos nyelek	224
Glassman biztonsági kaparó	226

## VERMOP | CONSULTING

Tanácsadás	242
Oktatás	244

## VERMOP | EGYEBEK

Szójegyzék	262
------------	-----



# MÉG A LEGJOBB IS JOBBA TEHETŐ

## MINŐSÉGI KÖVETELMÉNY

Funkcionalitás, erősség, tartósság: Megoldásainknak minden nap professzionális környezetben kell bizonyítaniuk – és ezért a legnagyobb követelményeknek kell megfelelniük.

Ezért teszteljük intenzíven az összes termék és rendszer gyakorlati alkalmazhatóságát és terhelhetőségét. Ezért mindig érdeklődünk az aktuális állapot után – és folyamatosan továbbfejlesztjük teljes termékválasztékunkat.

Számos ügyfelünk jut előnyhöz ebből a minőség iránti lelkesedésből, és nemcsak a termékeinkből: Termék-tanácsadásunk keretében támogatjuk őket abban is, hogy a legmagasabb minőségi követelményeknek is képesek legyenek gazdaságosan és hatékonyan megfelelni az egész folyamatsorban.

- Saját kutató és fejlesztő központ a München melletti Gilchingben
- A teljes termelésre igaz, hogy „made in Germany” (Wertheim bei Frankfurt am Main)
- A szigorú gyártási, környezet- és munkavédelmi feltételek teljesítése
- ISO 9001 (minőségirányítási) és ISO 14001 (környezetvédelmi vezetési rendszer) tanúsítvány
- 10 év garantált pótalkatrész ellátás

## EGYSZERŰEN KÖZELEBB: SZOLGÁLTATÁSUNK

Európa-szerte személyesen Önnek: Munkatársaink bármikor helyszíni támogatást nyújtanak Önnek hozzáértő és ügyfélorientált tanácsadásukkal.

További részletek tanácsadói és szervizhálózatunkról a 10. és 11. oldalon.



## AZ ERŐ ÖNNEL VAN: VÁLLALATUNK

A VERMOP egyike a professzionális épülettakarítási termékeket, rendszereket és megoldásokat gyártó vezető nemzetközi vállalatoknak.

A nagy hagyományokkal rendelkező családi vállalkozást már a harmadik generáció vezeti, és több mint 90 éves tapasztalattal rendelkezik.

A VERMOP fő székhelye a München melletti Gilching.



RMOP<sup>®</sup>  
CLEANING SYSTEMS

RMOP<sup>®</sup>  
CLEANING SYSTEMS

# ELŐREGONDOLKODÁS, HOGY MÁSOKAT ELŐBBRE HOZZUNK

## INNOVÁCIÓS ERŐNK

Kíváncsisággal, örömmel és lelkesedéssel keressük folyamatosan az új, testreszabott megoldásokat.

Két követelmény ösztönöz bennünket: Hogyan tudjuk az igényeket ergonómiailag és intuitív módon kezelhető munkaeszközökkel még jobban teljesíteni? És hogyan tudunk segíteni ügyfeleinknek, hogy magasan kiemelkedjenek a versenyből?

Az eredmény: A VERMOP innovációs vezető és kutatást ösztönző motor a professzionális épülettakarítás terén.

Ezzel kapcsolatban fontos, hogy: Minden innovációs folyamatra az ügyfeleinkkel folytatott szoros eszmecsere mellett kerül sor. Közös vállalkozunk minden újdonságunk intenzív, gyakorlati tesztelésére.

- Számos országos és nemzetközi kitüntetés
- Folyamatos fejlesztési munka a funkcionalitás, a hatékonyság, a megbízhatóság és az ergonómia tekintetében
- Innovatív és esztétikus terméktervezés
- System ONE: világszerte az első, intelligens hálózati rendszermegoldás a professzionális épülettakarításhoz



Németország  
ügyfélbajnoka 2017:  
Csúcs eredmény

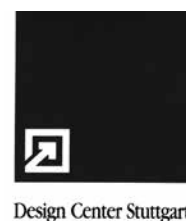





RMOP®  
CLEANING SYSTEMS

# KÖZÖSEN ALAKÍTJUK A JÖVŐT

## TÖREKVÉSÜNK AZ ÜGYFÉL SIKERÉRE

Folyamatosan fokozódó költségnyomás – ugyanolyan magas szintű minőségi követelmény: Ügyfeleink ezen a konfliktusgazdag területen tevékenykednek.

Ezért tekintjük a legfontosabb feladatunknak azt, hogy újra és újra új lehetőségeket nyissunk a hatékonyság fokozására. Ehhez a mértékadó feltételek a következők: Rugalmasság és fenntarthatóság.

Ezért minden megoldásunkat úgy tervezzük, hogy tökéletesen illeszkedjenek egymáshoz és fogaskerekek módjára kapcsolódjanak össze.

Ez az optimális együttműködés nemcsak közvetlenül fokozza a gazdaságosságot: Megoldásainkat a jövőbeni feltételekhez is gyorsan és kedvező költséggel hozzá tudjuk igazítani.

- Tökéletesen egymásra épülő és egymással kompatibilis termékek
- Rugalmas és moduláris rendszerek
- Méretre szabható, így fenntartható megoldások
- Kiváló és tartós anyagok felhasználása (pl. nemesacél vagy üvegszállal erősített műanyag)
- Egyedi tanácsadás az Ön teljes értékteremtő folyamatára vonatkozóan

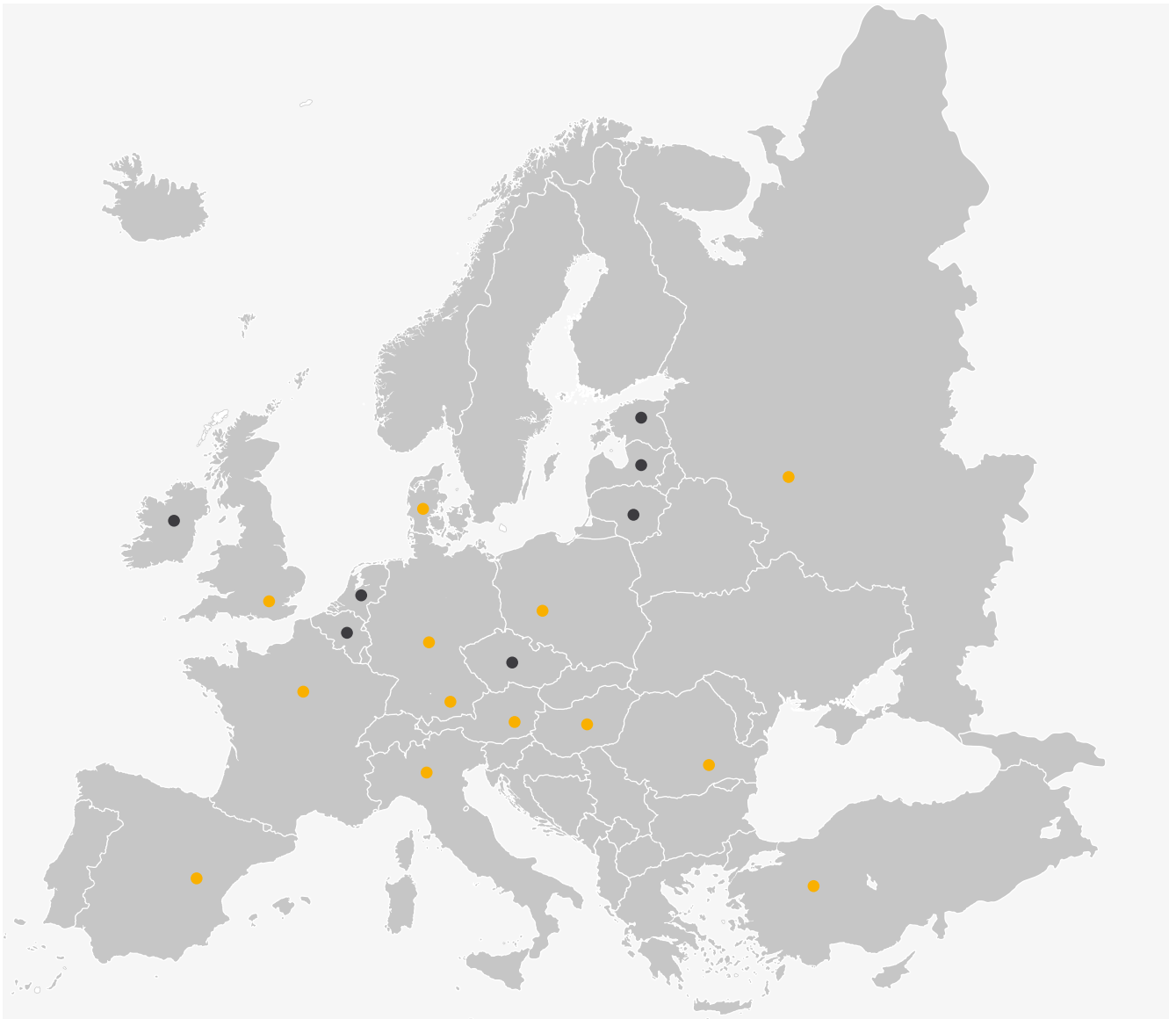

● Képviseletek

● Külső munkatársak

## VÁLLALAT EURÓPA-SZERTE AZ ÖN KÖZELÉBEN

Tapasztalt tanácsadó és szervizcsapatunk egész Európában személyesen az Ön rendelkezésére állnak. A rendszer kiválasztásától a telephely optimális felszerelésén keresztül a személyzet betanításáig segítünk Önnek.

Forduljon egyszerűen a közelében dolgozó VERMOP tárgyalópartneréhez – vagy hívja központi szerviztelefontunkat.

Mi továbbra is szívesen segítünk!



Letöltés itt:



### Ismeri már a VERMOP APP-ot?

Minden iOS vagy Android rendszerű okostelefonra. Most ingyenesen letöltheti és egyszerűen kipróbálhatja!

- Külső munkatársak részletes keresése
- Hozzáférés a VERMOP teljes termékínálatához
- Aktuális hírek, videók, termékleírások és sok minden más



# SZERVIZVONAL + 49 9342 878 - 800

HÉTFŐ-CSÜTÖRTÖK: 8.00 – 18.00

PÉNTEK: 8.00 – 15.00

## HEADQUARTER VERMOP SALMON GMBH

Zeppelinstr. 24  
82205 Gilching  
Tel.+ 49 8105 77889 - 0  
Fax + 49 8105 77889 - 250  
info@vermop.com

## VERMOP DEUTSCHLAND GMBH

Kiesweg 4-6  
97877 Wertheim  
Tel.+ 49 9342 878 - 0  
Fax + 49 9342 878 - 173  
info@vermop.de

## VERMOP ÖSTERREICH GMBH

Weißes Kreuz Straße 5  
2103 Langenzersdorf/ Wien  
Tel.+ 43 2244 339 99  
Fax+ 43 2244 339 99 - 4  
info@vermop.at

## VERMOP FRANCE SARL

8, allée de l'alouette  
93420 Villepinte / Paris  
te 1 + 3 3 1 48 63 81 87  
fax + 33 1 49 63 27 72  
info@vermop.fr

## VERMOP POLSKA SP. Z O.O.

ul. Wojkowicka 8a  
41-250 Czeladź  
Tel. + 48 32 290 54 80  
Faks + 48 32 265 60 31  
info@vermop.pl

## VERMOP ITALIA S.R.L. A SOCIO UNICO

Via Idiomi 3/19  
20090 Assago / Milano  
Tel. + 3 9 0 2 4 5 70 60 9 3  
Fax+ 39 02 45 70 37 87  
info@vermop.it

## VERMOP DANMARK-APS

Lautruphøj 1-3  
2750 Ballerup / København  
Tlf. +45 64 43 36 22  
Fax +45 64 43 35 22  
info@vermop.dk

## VERMOP UK LTD.

Unit 3, Moorfield Centre,  
Moorfield Rd, Slyfield Ind. Est.,  
Guildford GU 1 1 RA  
Tel. + 44 1483 506 162  
Fax+ 44 1483 506 158  
info@vermop.co.uk

## VERMOP HUNGÁRIA KFT.

2045 Törökbálint DEPO 1. épület  
Postadm:  
2046 Törökbálint Pf. 69. / Budapest  
Tel. + 36 23 511 7 40  
Fax+ 36 23 334 196  
info@vermop.hu

## VERMOP ESPANA, S.L.U.

c / Francisc Layret, 12 - 14, Nave N° 31,  
Polígono Industrial de Sant Ermengol  
08630 Abrera / Barcelona  
Tel.+ 34 93 770 76 06  
Fax+ 34 93 770 76 08  
info@vermop.es

## 000 «BEPМОН PУC»

ул. Садовничэская, 82/2,  
115035, r. Москва  
Тен + 7 495 665 47 45  
факс + 7 495 665 47 45  
russia@vermop.com

Minden termékünk megrendelése esetén érvényesek általános üzleti feltételeink/értékesítési feltételeink (ÁÜSZ), amelyek megtekinthetők internetes oldalunkon a [www.vermop.com](http://www.vermop.com) címen.

# System Ne

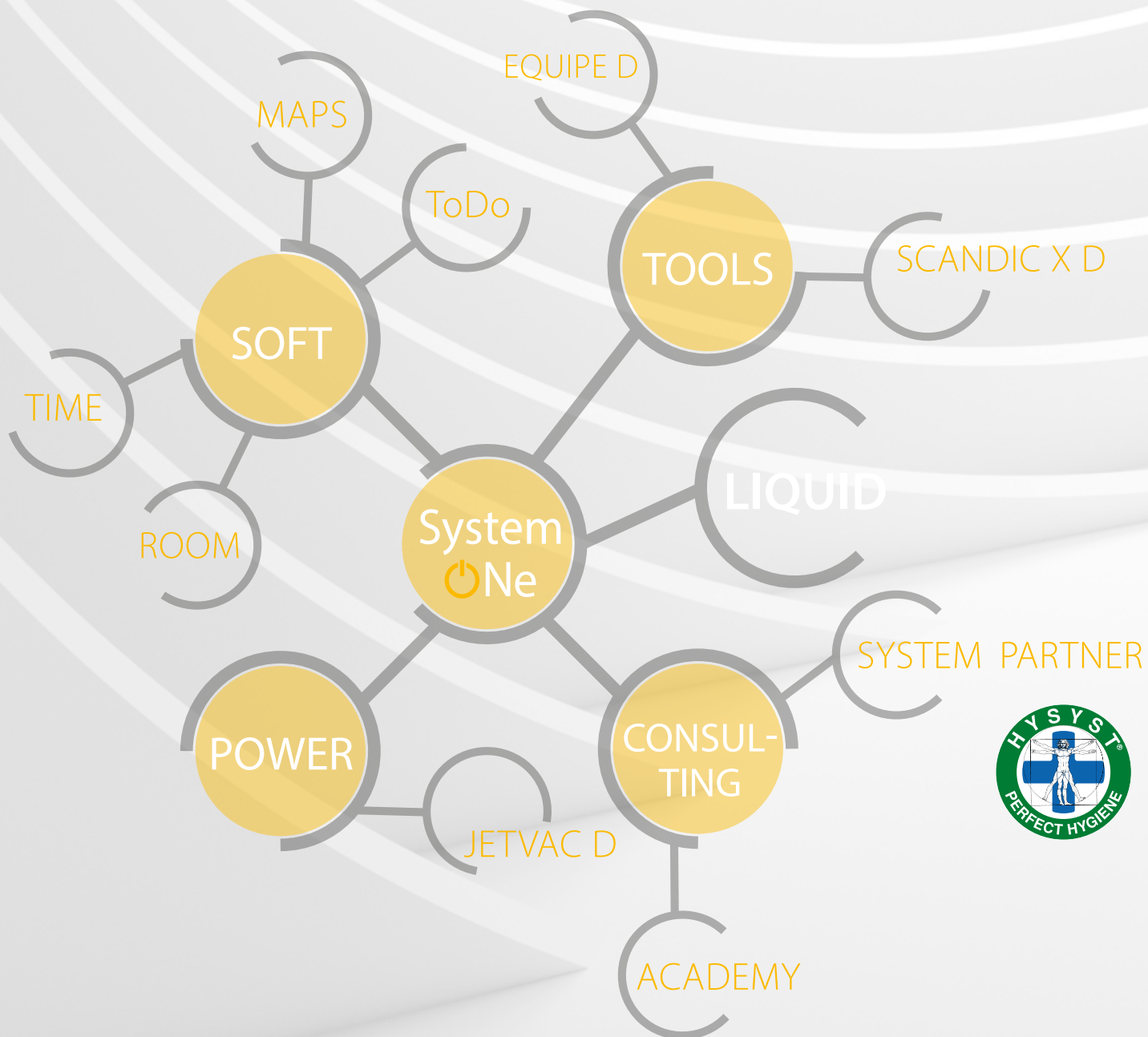

# ÉPÜLETTAKARÍTÁS 4.0 – TELJESÍTMÉNYMUTATÓK VALÓS IDŐBEN

MOSTANTÓL MINDIG TUDJA, MI TÖRTÉNIK ÉPPEN AZ OBJEKTUMBAN!

Digitalizálás, hálózati használat, a dolgok internete, Industrie 4.0: A világ éppen egy mélyreható átalakulás közepén tart, ami hatással van az épülettakarításra is. A VERMOP most áttörést ért el: A System ONE világ-szerte az első intelligens, hálózati rendszermegoldása a professzionális épülettakarítás számára.

Mostantól mindig tudja, mi történik éppen az objektumban!

Takarító eszközeinket egy digitális modullal kötjük össze. Ezáltal a felszerelés közvetlen visszajelzés formájában információkat küld a takarítás terén végzett tevékenységeiről. Equipe Digital takarítókosaink összegyűjt minden adatot a felszereléséről, és ezeket egy webportálon biztosítja Önnek. Az Equipe Digital felvilágosítást ad az általa bejárt útszakaszokról is. Ezáltal Ön először kerül olyan helyzetbe, hogy a tervezett előírt időket körzeti szinten összehasonlíthatja a tényleges időkkel. Ezzel az összehasonlítással és a tartós adatgyűjtéssel az Ön számára is láthatóvá válnak a tényleges teljesítménymutatók.

Ez a következő óriási előnyökkel jár:

- Tényleges teljesítménymutatók meghatározása
- Felvilágosítás objektumfoglalásról
- Menetidők meghatározása
- Folyamatos folyamattökéletesítés és
- Folyamatbiztonság

System ONE rendszerünk részei a hálózatba kapcsolt takarító készülékek, amelyek a VERMOP TOOLS és VERMOP POWER területeken is megtalálhatók. A célzott adatrögzítést, az elemzést és az előkészítést a VERMOP SOFT szoftver végzi. A VERMOP CONSULTING lényegében az Ön tárgyalópartnere, amely segíti Önt, végigkíséri a minőségbiztosítási folyamaton és képes arra, hogy az ellenőrzéseket és az irányítási feladatokat egymás után végrehajtsa.



További információkat a következő elérhetőségen talál:

+ 49 9342 878 - 800

HÉTFŐ-CSÜTÖRTÖK: 8.00 – 18.00

PÉNTEK: 8.00 – 15.00



# FOLYAMATOPTIMALIZÁLÁS RENDSZERREL

A System ONE komponensei egy teljesen egységes, digitális hálózatkezelésen alapuló koncepciót alkotnak. A rendszerben különböző teljesítménykomponensek kapcsolódnak egymáshoz fogaskerékszerűen. A cél az, hogy a takarítási folyamatokat egy teljesen új hatékonysági szintre emeljük.



## VERMOP SOFT: SOFTWARE-BÁZIS, A TAKARÍTÓ ESZKÖZÖK HÁLÓZATTAL VALÓ ÖSSZEKAPCSOLÁSÁHOZ

A VERMOP Soft egymást kiegészítő szoftverkomponensekből áll. Mindegyik arra szolgál, hogy takarítási folyamat olyan hatékony legyen, mint eddig még soha.

<b>VERMOP maps</b>	A világújdonság! A digitális épületrögzítés 3D-szkennelvel
<b>VERMOP room</b>	A modern, digitális helyiségleltár
<b>VERMOP time</b>	Az átlátható takarítási folyamat
<b>VERMOP ToDo</b>	Az Ön digitális takarítási terve



## VERMOP TOOLS ÉS VERMOP POWER: A TAKARÍTÓ KÉSZÜLÉKEK DIGITÁLIS HÁLÓZATA

Egy digitális modul biztosítja a VERMOP takarítási rendszer és a VERMOP Soft szoftverkészlet hálózati kapcsolatát. Ennek eredményeként a folyamatadatok valós időben jönnek létre, valós időben elemezhetők és valós időben dokumentálhatók.

<b>Equipe Digital</b>	Az adatgyűjtő takarítókosci
<b>Scandic X Digital</b>	A hálózatba kapcsolt teleszkópos nyél
<b>Jetvac Digital</b>	A hálózatba kapcsolt porszívó



## VERMOP LIQUID: TAKARÍTÓ VEGYSZEREK MINDEN KÖVETELMÉNYHEZ

Minimális termékfelhasználás maximálisan sokoldalú alkalmazás mellett: A VERMOP Liquid tisztítószerek ideálisan egészítik ki a digitálisan optimalizált takarítási folyamatot.



## VERMOP CONSULTING: CÉLZOTT RENDSZER- ÉS FOLYAMAT- TANÁCSADÁS

Szakértőink bemutatják Önnek a rendszerszolgáltatók átfogó know-how-ját a teljesítmény-meghatározástól a minőségbiztosításig. Használja ki a piacvezető szakértelmét digitális hálózaton alapuló takarítási folyamata zökkenőmentes és biztonságos bevezetéséhez.



**CLOUD**





## EQUIPE DIGITAL

### KEREKEKEN GURULÓ ADATGYŰJTŐ

Első pillantásra egy takarítókocsi – másodikra az Ön digitális helyszíni bevetési központja! Az Equipe Digital egy digitális modul segítségével kommunikál a Scandic X Digital és a Jetvac takarítókészülékekkel. Ezek valós időben szolgáltatnak információkat a használati időkeretről és az alkalmazási helyről. (A jövőben ez még számos további készülékkel egészül ki!)

Az Equipe Digital az adatokat egy nagy biztonságú felhőben tárolja. A felhőhöz – és így az Ön folyamatadataihoz – ezzel gyors és bonyodalmaktól mentes hozzáférést kap weportálunkon keresztül.

Így valós időben láthatja, hogy az objektum használatban van-e, mely tevékenységek kerültek már végrehajtásra és mit kell még tenni. A bejelentkezés teljesen az Ön kívánsága szerint történhet akár asztali számítógépén, akár rugalmasan és út közben, okostelefonján keresztül.

További újdonságok áttekintése:

- Digitális modul a takarítási adatok egyszerű rögzítéséhez
- Univerzális, európai szabvány szerinti tartó a fertőtlenítőszeres flakonok számára
- Állítható magasságú tolókar új kivitelben
- Halk és könnyen tisztítható kerekek
- Besüllyeszthető 6 literes vödörök – optimálisan elrendezve
- Ajtófogantyú megfelelő és funkcionális kivitelben
- Új hulladékgyűjtő egység – egy kattintsással lekapcsolható
- Hulladékkezelés – olyan rugalmasan, mint eddig soha
- Felhajtható hulladékgyűjtő egység az alapterület csökkentéséhez, fogantyúval
- Pedál az érintésmentes munkavégzéshez



További információkat a következő elérhetőségen talál:

+ 49 9342 878 - 800

HÉTFŐ-CSÜTÖRTÖK: 8.00 – 18.00

PÉNTEK: 8.00 – 15.00





## VERMOP TOOLS

Gazdaságos, rugalmas, ergonomikus, átgondolt a legkisebb részletekig: A VERMOP Tools sokkal több, mint a professzionális épülettakarításhoz szükséges megbízható eszközök összessége. Az ügyfeleinkkel közösen kifejlesztett eszközökkel emelje saját folyamatai hatékonyságát és eredményességét egy magasabb szintre.

Itt van például az Equipe takarítókocsi: A kompakt és sokoldalú, kerekeken guruló takarítóközpont pontosan az Ön specifikus igényeihez igazodik. Vagy a VERMOP Scandic X: Egy egyedi, rugalmas rendszer segítségével a legkülönbözőbb takarítási feladatok hajthatók végre. Vagy a hatékony és átgondolt kétmopos Twixter rendszer – a nagy hatékonyságú nedves és száraz feltörléshez mindössze egyetlen moppal.

Ismerjen meg sok további példát arról, hogy takarítási feladatai az innovációinknak köszönhetően hogyan teljesíthetők most még hatékonyabban.

TOOLS | TAKARÍTÓKOCSIK

TOOLS | PADLÓTISZTÍTÁS

TOOLS | FELÜLETTISZTÍTÁS

TOOLS | ABLAKTISZTÍTÁS



TOOLS

## PADLÓTISZTÍTÁS

### A FUNKCIONÁLISOK

A VERMOP takarítókoszik számos funkciót és előnyt biztosítanak a napi használat során.

Állítsa össze saját, egyedi takarítókosziját és a napi használat során profitáljon az általunk biztosított kiváló minőségű választékból.

## EQUIPE

- Forradalmi tárolócsoda, akár 50 %-kal több tárolókapacitás a hagyományos kocsikhoz képest
- Maximális rugalmasság az összeállításban
- Kívánság szerinti arculat – burkolattal vagy anélkül
- Nagy biztonság a zárható elemeknek köszönhetően
- Ergonómia az állítható funkciók következtében
- Minden összetevő 100 %-ig újrahasznosítható műanyagból

### Kombinálható takarítási módszerek



Twixter-Press • F1 laposprés • VK 4 függőleges prés • Des-kád • Pre-Wash • Száraztakarítás • Permetező módszer • Öntő módszer



## SHOPSTER

- Különösen kompakt takarítókoszi egy kétvödros femosókoszi méretében
- Maximális rugalmasság az összeállításban
- Minden takarítási eljárással kombinálható
- Nagy biztonság a zárható elemeknek köszönhetően
- Minden összetevő 100 %-ig újrahasznosítható műanyagból

### Kombinálható takarítási módszerek



Twix-Press • VK 4 függőleges prés • Des-kád • Pre-Wash • Száraztakarítás • Permetező módszer • Öntő módszer



## VARIANT



- A hosszú életű klasszikus
- Krómozott kivitelben lehajtható tartókeretekkel a helytakarékos tároláshoz
- Kiváló minőségű nemesacél kivitelben is kapható

## VARIETTA



- A kis kompaktok:  
kicsi kocsi, nagy változatosság

## AQUVAVIZ



- Kicsi és mozgékony: műanyag alap beilleszthető nemesacél tolókarral kombinálva
- Gazdaságos és kifizetődő
- Kis méretek kicsi takarítási egységekhez

## MISTRAL



- Gazdaságos és kedvező
- Kompakt és stabil:  
festett nemesacél és alumínium

## FELMOSÓKOCSIK

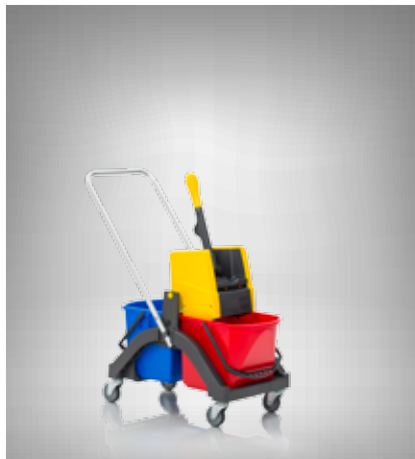

- Klasszikus kétvödörös takarítókoscsik erősen szennyezett területekre
- Kicsi és fordulékony: műanyag kiegészítők nemesacél állványon

## PAPÍR- ÉS HULLADÉK-SZÁLLÍTÓ KOCSIK



- Hosszú élettartamú és robusztus
- Nagy mennyiségű hulladéknak
- Különböző variációkban kapható



 TOOLS

## EGYEDI TAKARÍTÓKOCSI

### EGYEDI MEGJELENÉS

A zárt megjelenés mellett a burkolat több biztonságot nyújt a takarításhoz szükséges anyagok szállításánál. Ön állítja össze alkalmazási területéhez igazítva Equipe kocsiját. A burkolatot szabadon kombinálhatja különböző színű ajtófogantyúkkal vagy lökhárítókkal. Még egyedibbé teheti Equipe kocsiját logójával vagy képekkel a burkolaton. A VERMOP Design csapat szívesen ad tanácsot Önnek.





## TOOLS EQUIPE

### TAKARÍTÓKOCSIK

Equipe 2018 – az Európa-szerte sikeres takarítókocsi most még jobb lett! Profitáljon Ön is az új funkcionalitásokból és fedezze fel személyesen a modern prémium kivitel.

Az Equipe mindig pontosan igazodik az Ön igényeihez. Az egyes részek összeállítása egyedileg történik. A moduláris építőelem-rendszerből Ön kiválasztja a különböző alaplap-méreteket, és szilárdan összeköti egymással a Plug & Play módszerrel.



Az Equipe takarítókocsi több, mint csak egy takarítókocsi – ez egy guruló, ergonomikus kialakítású takarítóközpont. Az építési mód a sima felületekkel és a tartók fiókszerű elrendezésével optimálisan használja ki a helyet. Így mindig minden kéznél van; nincsenek feleslegesen megtett utak.

Szívesen segítünk Önnek saját, optimálisan kialakított Equipe takarítókocsija összeállításához.

## Q DIÓHÉJBAN

### ▪ Moduláris takarítókoszok

Maximális rugalmasság az összeállításban

### ▪ A legmagasabb rakodási kapacitás

50 %-kal több rakodási kapacitás, mint a hagyományos takarítókoszoknál

### ▪ Professzionális megjelenés

Burkolat az ügyfél kívánsága szerint, valamint vállalati arculat megjelenítése is lehetséges

### ▪ Állítható magasságfunkciók

Ergonómikus és gyors alkalmazási funkciókkal dolgozni egyszerű

### ▪ Minden felmosórendszerhez

Minden VERMOP felmosórendszerrel kombinálható

### ▪ Színkódolás

Sok tartozéknál színválasztási lehetőség

### ▪ Equipe 2018

Új funkciók, modern kivitel

## FELHASZNÁLÁSI TERÜLETEK

- biztonságilag érzékeny területek
- prémiumobjektumok
- szaniterterületek
- hulladékkezelés
- ellátás

## ALKALMAZÁSI TERÜLETEK



kórház / gondozóotthon • nagy felületek (repülőtér, vásár) • iroda / közintézmény • iskola / óvoda

## MÓDSZEREK



Twixter-Press • F1 laposprés • VK 4 függőleges prés • Des-kád • Pre-Wash • Száraztakarítás • Permetező módszer • Öntő módszer





### Equipe Base I

Alapkocsi klasszikus takarítási feladatokra. Padlófelület tisztító modul és színekódolt lemosóvízzel bővítve elegendő helyet biztosít a textíliáknak és fogyóeszközöknek.

Megnevezés	Cikkszám
Equipe Base I	1663311

méret: 83 x 57 x 109 cm (Sz x Mé x Ma)

### Darabjegyzék

Megnevezés	Cikkszám
4x kerék, 100 mm	16910
2x tartórúd, csavarokkal együtt	16215
6x traverz kétoldalú, antracit	1652706
2x stabilizátor sima, antracit	1654206
6x fedőelem, antracit	1645406
2x rekesz 5 l, antracit	1646106
1x rekesz 15 l, antracit	1648006
1x lökhárító sarokelem Plus Equipe szettben (4 db), sárga	1656505
1x lapállvány L, kerekek nélkül, tartórúd nélkül	1621098



## Equipe Base II

Az Equipe Base II kocsii nagy padlófelületek hatékony nedves felmosására készült. A Twixter padló tisztító rendszerrel és a kétoldali Twixter moppal kombinálva ezzel a megoldással időt takaríthat meg és nagyobb felületet törölhet fel a hagyományos moprendszerrel szemben. A Twixter prés higiénikusan teszi lehetővé a mop kipréselését, kéz érintése nélkül és anélkül, hogy a mopot le kellene venni a tartóról. A prés maximális nyomásponton (Softpoint) optimálisan préseli ki a mopot, a nyomókarra gyakorolt nyomás nélkül. Eközben más takarítási feladatok hajthatók végre, vagy a kocsii a következő helyiségbe tolható. A kocsin ezen kívül színekódolt vödörök találhatóak a felület tisztításhoz, tárolóterek a takarítóeszközök számára, továbbá egy hulladékgyűjtő egység is.

Megnevezés	Cikkszám
Equipe Base II	1663312

méret: 95 x 62 x 112 cm (Sz x Mé x Ma)

### Darabjegyzék

Megnevezés	Cikkszám
4x kerék, 100 mm	16910
2x tartórúd, csavarokkal együtt	16215
4x traverz kétoldali, antracit	1652706
1x stabilizátor síma, antracit	1654206
3x fedőelem, antracit	1645406
1x fedőelem síma, antracit, Twixter nyéltartóval	1641406
2x rekesz 5 l, antracit	1646106
1x vödör 8 l, kék	1642801
1x vödör 8 l, piros	1642802
1x vödör 8 l, sárga	1642805
1x Twixter laposprés, sárga	1871805
1x kád 20 l, sárga	1872405
1x kád 20 l, antracit	1872306
1x préstartó Twixter lapos préshez, nemesacél	16343
1x rekesz 15 l, antracit	1648006
1x lökhárító sarokelem Plus Equipe szettben (4 db), sárga	1656505
2x lökhárító sarokelem Plus Equipe (1 db), sárga	1656705
1x alapállvány L, kerekek nélkül, tartórúd nélkül	1621098
1x stabilizátor 6 akasztóval, 3 nyéltartóval, antracit	1659406



## Equipe Base III

Alapkocsi klasszikus irodakarítási feladatok elvégzéséhez. A színekódolt felület tisztító vödörök és egy integrált hulladékgyűjtő egység mellett a kocsii elég helyet biztosít a takarításhoz használt textíliák és fogyóanyagok számára. A tartókeret különleges felosztása és színes megkülönböztető jelzései rugalmas hulladékkezelést tesznek lehetővé.

Megnevezés	Cikkszám
Equipe Base III	1663313

méret: 104 x 56 x 109 cm (Sz x Mé x Ma)

### Darabjegyzék

Megnevezés	Cikkszám
4x kerék, 100 mm	16910
2x tartórúd, csavarokkal együtt	16215
4x traverz kétoldali, antracit	1652706
1x stabilizátor síma, antracit	1654206
3x fedőelem, antracit	1645406
1x rekesz 5 l, antracit	1646106
1x vödör 8 l, kék	1642801
1x vödör 8 l, piros	1642802
1x vödör 8 l, sárga	1642805
1x rekesz 15 l, antracit	1648006
1x lökhárító sarokelem Plus Equipe szettben (4 db), sárga	1656505
1x stabilizátor rövid Plus HR 2x40 l	16397
1x tartókeret rögzítővel 1x40 l, sárga	1639005
1x tartókeret rögzítővel 1x40 l, piros	1639002
1x alapállvány L Lábpedál, kerekek nélkül, tartórúd nélkül	1621198
1x Plus F tartókeret állítható tolókkal, sárga	162891205
1x stabilizátor 6 akasztóval, 3 nyéltartóval, antracit	1659406
1x tartókeret rögzítővel 1x70 l, kék	1638901



## Equipe Base IV

Kifejezetten gazdaságos takarítókosci az Equipe Base IV – mind az egylépcsős fertőtlenítéshez, mind a mindennapos takarításhoz. A zárt box-rendszer a mopok alkalmazási területre történő higiénikus szállítását és különösen hatékony takarítás végrehajtását biztosítja. A mopok előkészítése központilag történik, és az alkalmazási területen közvetlenül a boxból, lehajlás és érintés nélkül rögzíthetők a tartóra. Ezzel időt takarít meg. A kocsin ezen kívül színekódolt vödörök találhatók a felülettisztításhoz, tárolóterek a takarítóeszközök számára, továbbá egy hulladékgyűjtő egység is.

Megnevezés	Cikkszám
Equipe Base IV	1663314

méret: 98 x 56 x 112 cm (Sz x Mé x Ma)

### Darabjegyzék

Megnevezés	Cikkszám
4x kerék, 100 mm	16910
2x tartórúd, csavarokkal együtt	16215
3x traverz kétoldalú, antracit	1652706
2x stabilizátor síma, antracit	1654206
3x fedőelem, antracit	1645406
2x rekesz 5 l, antracit	1646106
2x zárófedél tömítéssel az 5 / 15 / 35 l-es rekeszekhez, áttetsző, színes felirattal, áttetsző	1648109
1x vödör 8 l, kék	1642801
1x vödör 8 l, piros	1642802
1x vödör 8 l, sárga	1642805
3x rekesz 15 l, antracit	1648006
1x lökhárító sarokelem Plus Equipe szettben (4 db), sárga	1656505
1x kétoldalú tolókar nyéltartóval, sárga	1659605
1x alapállvány L, kerekek nélkül, tartórúd nélkül	1621098

## Equipe Advanced I

Kosci takarítást és hulladékgyűjtést igénylő objektumokhoz. Egy padlótisztító modulal és színekódolt vödörrel kibővíve a koci mindent biztosít az átfogó takarítási és hulladékgyűjtési feladatokhoz. A felhajtható hulladékgyűjtő egység segítségével egyszerűen csökkenthető a helyigény.

Megnevezés	Cikkszám
Equipe Advanced I	1664311

méret: 141 x 56 x 112 cm (Sz x Mé x Ma)

### Darabjegyzék

Megnevezés	Cikkszám
4x kerék, 125 mm	16922
2x tartórúd, csavarokkal együtt	16215
6x traverz kétoldalú, antracit	1652706
2x stabilizátor síma, antracit	1654206
5x fedőelem, antracit	1645406
2x rekesz 5 l, antracit	1646106
2x rekesz 15 l, antracit	1648006
1x lökhárító sarokelem Plus Equipe szettben (4 db), sárga	1656505
1x bővítmény Plus KL F, 125 mm, sárga	162811205
1x stabilizátor rövid Plus HR 2x40 l	16397
1x tartókeret rögzítővel 1x40 l, sárga	1639005
1x tartókeret rögzítővel 1x40 l, piros	1639002
1x alapállvány L, kerekek nélkül, tartórúd nélkül	1621098
1x tartókeret rögzítővel 1x70 l, kék	1638901



## Equipe Advanced II

Az Equipe Advanced II erősségei közepes és erős szennyeződést mutató és nagy látogatottságú létesítményekben mutatkoznak meg. A beépített Sprint felmosórendszerrel ez egy ideális takarítókocsi a kétvödörös nedves tisztítási eljáráshoz. A VK 4 prés a Sprint mop optimális kipróbálást teszi lehetővé a kívánt nedvességi fokozatnak megfelelően. A prés maximális nyomásponton optimálisan préseli ki a mopot, a nyomókarra gyakorolt nyomás nélkül. A kocsin ezen kívül szinkódolt vödörök találhatóak a felület tisztításhoz, tárolóterrel rendelkeznek a tisztítóeszközök, továbbá a felhasználandó anyagok számára. A nyéltartók akasztókkal és a mop tartó tárolója tökéletes tárolási lehetőséget biztosít a nyelek és más segédeszközök számára. A felhajtható hulladékgyűjtő egység segítségével egyszerűen csökkenthető a helyigény.

Megnevezés	Cikkszám
Equipe Advanced II	1664312

méret: 141 x 62 x 114 cm (Sz x Mé x Ma)

### Darabjegyzék

Megnevezés	Cikkszám
4x kerék, 125 mm	16922
2x tartórúd, csavarokkal együtt	16215
4x traverz kétoldalú, antracit	1652706
1x stabilizátor síma, antracit	1654206
2x fedőelem, antracit	1645406
1x fedőelem síma, antracit, nyéltartóval	1641506
2x rekesz 5 l, antracit	1646106
1x vödör 17 l, kék	1641701
1x vödör 17 l, piros	1641702
1x vödör 8 l, kék	1642801
1x vödör 8 l, piros	1642802
1x vödör 8 l, sárga	1642805
1x VK 4 prés, piros	1871402
1x préstartó VK 4 préshez	16340
1x lökhárító sarokelem Plus Equipe szettben (4 db), sárga	1656505
1x bővítmény Plus KL F, 125 mm, sárga	162811205
1x tartóelem mop tartóhoz Plus, sárga	1631205
1x stabilizátor rövid plus HR 2x40 l	16397
1x tartókeret rögzítővel 1x40 l, sárga	1639005
1x tartókeret rögzítővel 1x40 l, piros	1639002
1x alapállvány L, kerekek nélkül, tartórúd nélkül	1621098
1x stabilizátor 6 akasztóval, 3 nyéltartóval, antracit	1659406
1x tartókeret rögzítővel 1x70 l, kék	1638901

## Equipe Advanced III

Megnevezés	Cikkszám
Equipe Advanced III	1664313

méret: 151 x 66 x 116 cm (Sz x Mé x Ma)

### Darabjegyzék

Megnevezés	Cikkszám
4x kerék, 125 mm	16922
2x tartórúd, csavarokkal együtt	16215
8x traverz kétoldalú, antracit	1652706
1x stabilizátor síma, antracit	1654206
7x fedőelem, antracit	1645406
2x rekesz 5 l, antracit	1646106
1x vödör 6 l, kék	1642601
1x vödör 6 l, piros	1642602
1x vödör 6 l, zöld	1642604
1x vödör 6 l, sárga	1642605
3x rekesz 15 l, antracit	1648006
2x box 10 l, kék	1640301
1x box 10 l, piros	1640302
1x áztatóbox	1640405
1x tartóelem box 10 l, L-lemez	16354
3x zárófedél, tömítőgyűrű nélkül	1649209
3x rugós lemez	16325
1x lökhárító sarokelem Plus Equipe szettben (4 db), sárga	1656505
1x bővítmény Plus KL F, 125 mm, sárga	162811205
1x tartóelem mop tartóhoz Plus, sárga	1631205
1x stabilizátor rövid plus HR 2x40 l	16397
1x tartókeret rögzítővel 1x40 l, sárga	1639005
1x tartókeret rögzítővel 1x40 l, piros	1639002
1x alapállvány L, kerekek nélkül, tartórúd nélkül	1621098
1x stabilizátor 6 akasztóval, 3 nyéltartóval, antracit	1659406
1x tartókeret rögzítővel 1x70 l, kék	1638901



## Equipe Advanced IV

Megnevezés	Cikkszám
Equipe Advanced IV	1664314

méret: 182 x 66 x 116 cm (Sz x Mé x Ma)

### Darabjegyzék

Megnevezés	Cikkszám
6x kerék, 125 mm	16922
3x tartórúd, csavarokkal együtt	16215
1x összekötő elem (szettben)	16551
12x traverz kétoldalú, antracit	1652706
1x stabilizátor (jobb) sima, antracit	1654206R
7x fedőelem, antracit	1645406
1x rekesz 5 l, antracit	1646106
1x vödör 6 l, kék	1642601
1x vödör 6 l, piros	1642602
1x vödör 6 l, zöld	1642604
1x vödör 6 l, sárga	1642605
1x tartókeret porszívóhoz, alaplap M (szettben)	16361
3x rekesz 15 l, antracit	1648006
3x box 10 l, kék	1640301
3x box 10 l, piros	1640302
1x box 4 l antracit	1640506
1x áztatóbox	1640405
1x stabilizátor rövid, bal, antracit	1654506L
1x stabilizátor rövid, jobb, antracit	1654506R
6x zárófedél, tömítőgyűrű nélkül	1649209
6x rugós lemez	16325
1x lökhárító sarokelem Plus Equipe szettben (4 db), sárga	1656505
1x bővítmény Plus KL F, 125 mm, sárga	162811205
1x tartóelem moppartóhoz Plus, sárga	1631205
1x stabilizátor rövid plus HR 2x40 l	16397
1x tartókeret rögzítővel 1x40 l, sárga	1639005
1x tartókeret rögzítővel 1x40 l, piros	1639002
1x stabilizátor (bal) 6 akasztóval, 3 nyéltartóval, antracit	1649506L
1x alapállvány M, kerekek nélkül, tartórúd nélkül	1623098
1x alapállvány L, kerekek nélkül, tartórúd nélkül	1621098
1x tartókeret rögzítővel 1x70 l, kék	1638901

## Equipe Base Plus I

Alapkocsi biztonsági szempontból kritikus területekhez és prémium objektumokhoz. A kocsi már rendelkezik lemosóvödörrel és burkolattal. Egy padlótisztító modulal kibővíthető a kocsi mindent biztosít az átfogó takarítási és hulladékgyűjtési feladatokhoz. A hulladékgyűjtő egység egy egyszerű mozdulattal leválasztható az ellátóegységről. Ezáltal a hulladékgyűjtő ponthoz vezető út jelentősen egyszerűbbé válik, mert nem kell az egész takarítókoszt mozgatni munka közben. Lábpedál teszi lehetővé az érintésmentes selejtezést.

Megnevezés	Cikkszám
Equipe Base Plus I	1663315

méret: 151 x 56 x 112 cm (Sz x Mé x Ma)

### Darabjegyzék

Megnevezés	Cikkszám
4x kerék, 125 mm	16922
2x tartórúd, csavarokkal együtt	16215
2x traverz kétoldalú, antracit	1652706
2x stabilizátor sima, antracit	1654206
2x sarokprofiléc, antracit	1670006
1x fedőelem, antracit	1645406
1x rekesz 5 l, antracit	1646106
1x rekesz 35 l, antracit	1646706
4x traverz egyoldalú, antracit	1650706
2x lökhárító sarokelem Plus Equipe szettben (4 db), sárga	1656505
1x bővítmény Plus C F, 125 mm sárga	162861205
1x ajtó fogantyúlécc "Platinum White" bal, sárga	1675705L
2x oldalfal "Platinum White"	16529
1x stabilizátor rövid Plus HR 2x40 l	16397
1x tartókeret rögzítővel 1x40 l, kék	1639001
1x tartókeret rögzítővel 1x40 l, piros	1639002
1x sarokprofiléc zárral jobb és ajtózsánér bal, antracit	16726061
1x alapállvány L, kerekek nélkül, tartórúd nélkül	1621098
1x tartókeret rögzítővel 1x70 l, sárga	1638905
1x hátfal H "Platinum White", sárga	1679405
1x billenő ajtó bal	16396L
1x billenő ajtó jobb	16396R



## Equipe Base Plus II

Megnevezés	Cikkszám
Equipe Base Plus II	1663316

méret: 151 x 56 x 116 cm (Sz x Mé x Ma)

### Darabjegyzék

Megnevezés	Cikkszám
4x kerék, 125 mm	16922
2x tartórúd, csavarokkal együtt	16215
2x traverz kétoldalú, antracit	1652706
2x stabilizátor síma, antracit	1654206
2x sarokprofiléc, antracit	1670006
1x fedőelem, antracit	1645406
1x rekesz 5 l, antracit	1646106
1x vödör 6 l, kék	1642601
1x vödör 6 l, piros	1642602
1x vödör 6 l, zöld	1642604
1x vödör 6 l, sárga	1642605
3x rekesz 15 l, antracit	1648006
8x traverz egyoldalú, antracit	1650706
2x box 10 l, kék	1640301
1x box 10 l, piros	1640302
1x áztatóbox	1640405
1x tartóelem box 10 l, L-lemez	16354
3x zárófedél, tömítőgyűrű nélkül	1649209
3x rugós lemez	16325
1x lökhárító sarokelem Plus Equipe szettben (4 db), sárga	1656505
1x bővítmény Plus KL F, 125 mm, sárga	162811205
1x ajtó fogantyúéc "Platinum White" bal, sárga	1675705L
2x oldalfal "Platinum White"	16529
1x stabilizátor rövid Plus HR 2x40 l	16397
1x tartókeret rögzítővel 1x40 l, sárga	1639005
1x tartókeret rögzítővel 1x40 l, piros	1639002
1x sarokprofiléc zárral jobb és ajtózsánér bal, antracit	16726061
1x alapállvány L, kerekek nélkül, tartórúd nélkül	1621098
1x tartókeret rögzítővel 1x70 l, kék	1638901
1x hátfal H "Platinum White", sárga	1679405

## Equipe Base Plus III

Megnevezés	Cikkszám
Equipe Base Plus III	1663317

méret: 114 x 56 x 112 cm (Sz x Mé x Ma)

### Darabjegyzék

Megnevezés	Cikkszám
4x kerék, 125 mm	16922
2x tartórúd, csavarokkal együtt	16215
3x traverz kétoldalú, antracit	1652706
2x sarokprofiléc, antracit	1670006
1x fedőelem, antracit	1645406
8x traverz egyoldalú, antracit	1650706
1x box 10 l, sárga	1640305
1x box 10 l, kék	1640301
1x box 10 l, piros	1640302
1x box 4 l antracit	1640506
1x áztatóbox	1640405
1x stabilizátor rövid, bal, antracit	1654506L
1x stabilizátor rövid, jobb, antracit	1654506R
3x zárófedél, tömítőgyűrű nélkül	1649209
3x rugós lemez	16325
2x lökhárító sarokelem Plus Equipe szettben (4 db), sárga	1656505
1x bővítmény Plus C F, 125 mm sárga	162861205
1x ajtó fogantyúéc, keskeny "Platinum White", bal, sárga	1673705L
2x oldalfal "Platinum White"	16529
1x stabilizátor rövid plus HR 2x40 l	16397
1x Scandic X Toolbox "Platinum White", sárga	16460205
1x tartókeret rögzítővel 1x40 l, sárga	1639005
1x tartókeret rögzítővel 1x40 l, piros	1639002
1x sarokprofiléc zárral jobb és ajtózsánér bal, antracit	16726061
1x alapállvány M, kerekek nélkül, tartórúd nélkül	1623098
1x tartókeret rögzítővel 1x70 l, kék	1638901
1x sarokprofiléc zárral bal, antracit	16723061L
1x hátfal H "Platinum White", sárga	1679405
1x billenő ajtó bal	16396L
1x billenő ajtó jobb	16396R





## Equipe Base Plus IV

Megnevezés	Cikkszám
Equipe Base Plus IV	1663318

méret: 104 x 56 x 112 cm (Sz x Mé x Ma)

### Darabjegyzék

Megnevezés	Cikkszám
4x kerék, 125 mm	16922
2x tartórúd, csavarokkal együtt	16215
3x traverz kétoldalú, antracit	1652706
2x sarokprofiléc, antracit	1670006
1x fedőelem, antracit	1645406
8x traverz egyoldalú, antracit	1650706
1x box 10 l, sárga	1640305
1x box 10 l, kék	1640301
1x box 10 l, piros	1640302
1x box 4 l antracit	1640506
1x áztatóbox	1640405
1x stabilizátor rövid, bal, antracit	1654506L
1x stabilizátor rövid, jobb, antracit	1654506R
3x zárófedél, tömítőgyűrű nélkül	1649209
3x rugós lemez	16325
1x lökhárító sarokelem Plus Equipe szettben (4 db), sárga	1656505
1x ajtó fogantyúlé, keskeny "Platinum White", bal, sárga	1673705L
2x oldalfal "Platinum White"	16529
1x stabilizátor rövid Plus HR 2x40 l	16397
1x Scandic X Toolbox "Platinum White", sárga	16460205
1x tartókeret rögzítővel 1x40 l, sárga	1639005
1x tartókeret rögzítővel 1x40 l, piros	1639002
1x sarokprofiléc zárral jobb és ajtózsánér bal, antracit	16726061
1x alapállvány L Lámpedal, kerekek nélkül, tartórúd nélkül	1621198
1x Plus F tartókeret, sárga	162891205
1x tartókeret rögzítővel 1x70 l, kék	1638901
1x sarokprofiléc zárral bal, antracit	16723061L
1x hátfal H "Platinum White", sárga	1679405



## Equipe Advanced Plus I

Megnevezés	Cikkszám
Equipe Advanced Plus I	1664315

méret: 98 x 56 x 112 cm (Sz x Mé x Ma)

### Darabjegyzék

Megnevezés	Cikkszám
4x kerék, 125 mm	16922
3x tartórúd, csavarokkal együtt	16215
7x traverz kétoldalú, antracit	1652706
1x stabilizátor (bal) sima, antracit	1654206L
1x stabilizátor (jobb) sima, antracit	1654206R
2x sarokprofiléc, antracit	1670006
1x fedőelem, antracit	1645406
1x rekesz 5 l, antracit	1646106
3x rekesz 15 l, antracit	1648006
8x traverz egyoldalú, antracit	1650706
1x box 10 l, sárga	1640305
1x box 10 l, kék	1640301
1x box 10 l, piros	1640302
1x box 4 l antracit	1640506
1x áztatóbox	1640405
2x stabilizátor rövid, belső, antracit	1654506M
3x zárófedél, tömítőgyűrű nélkül	1649209
3x rugós lemez	16325
1x lökhárító sarokelem Plus Equipe szettben (4 db), sárga	1656505
1x ajtó fogantyúlé "Platinum White" jobb, sárga	1675705R
1x ajtó fogantyúlé, keskeny "Platinum White", bal, sárga	1673705L
2x oldalfal "Platinum White"	16529
1x hátfal "Platinum White", sárga	1679305
1x tartóelem mop tartóhoz Plus, sárga	1631205
1x Dupla tolokár nyéltartó, sárga	1659605
1x Scandic X Toolbox "Platinum White", sárga	16460205
1x profiléc zárral és sarokprofiléc ajtózsánérhoz b + j, antracit	16722061
1x alapállvány L, kerekek nélkül, tartórúd nélkül	1621098
1x sarokprofiléc zárral bal, antracit	16723061L



## Equipe Advanced Plus II

Megnevezés	Cikkszám
Equipe Advanced Plus II	1664316

méret: 155 x 56 x 114 cm (Sz x Mé x Ma)

### Darabjegyzék

Megnevezés	Cikkszám
4x kerék, 125 mm	16922
3x tartórúd, csavarokkal együtt	16215
6x traverz kétoldalú, antracit	1652706
2x stabilizátor (bal) sima, antracit	1654206L
2x stabilizátor (jobb) sima, antracit	1654206R
2x sarokprofiléc, antracit	1670006
1x rekesz 5 l, antracit	1646106
1x zárófedél 6 l-es Tuboxx vödörhöz, kék	1643701
1x zárófedél 6 l-es Tuboxx vödörhöz, piros	1643702
1x zárófedél 6 l-es Tuboxx vödörhöz, zöld	1643704
1x zárófedél 6 l-es Tuboxx vödörhöz, sárga	1643705
1x vödör 6 l, kék	1642601
1x vödör 6 l, piros	1642602
1x vödör 6 l, zöld	1642604
1x vödör 6 l, sárga	1642605
4x rekesz 15 l, antracit	1648006
6x traverz egyoldalú, antracit	1650706
1x lökhárító sarokelem Plus Equipe szettben (4 db), sárga	1656505
1x bővítmény Plus KL F, 125 mm, sárga	162811205
1x ajtó fogantyúlec "Platinum White" jobb, sárga	1675705R
1x ajtó fogantyúlec "Platinum White" bal, sárga	1675705L
2x oldalfal "Platinum White"	16529
1x hátfal "Platinum White", sárga	1679305
2x tartókeret ZS 6 l	16324
1x stabilizátor rövid Plus HR 2x40 l	16397
1x tartókeret rögzítővel 1x40 l, zöld	1639004
1x tartókeret rögzítővel 1x40 l, piros	1639002
1x profiléc zárral és sarokprofiléc ajtózszeréhez b + j, antracit	16722061
1x alapállvány L, kerekek nélkül, tartórúd nélkül	1621098
1x tartókeret rögzítővel 1x70 l, kék	1638901

## Equipe Advanced Plus III

Megnevezés	Cikkszám
Equipe Advanced Plus III	1664317

méret: 151 x 66 x 116 cm (Sz x Mé x Ma)

### Darabjegyzék

Megnevezés	Cikkszám
4x kerék, 125 mm	16922
3x tartórúd, csavarokkal együtt	16215
8x traverz kétoldalú, antracit	1652706
1x stabilizátor (bal) sima, antracit	1654206L
1x stabilizátor (jobb) sima, antracit	1654206R
2x sarokprofiléc, antracit	1670006
1x fedőelem, antracit	1645406
1x rekesz 5 l, antracit	1646106
3x rekesz 15 l, antracit	1648006
8x traverz egyoldalú, antracit	1650706
1x box 10 l, sárga	1640305
1x box 10 l, kék	1640301
1x box 10 l, piros	1640302
1x box 4 l antracit	1640506
1x áztatóbox	1640405
2x stabilizátor rövid, belső, antracit	1654506M
3x zárófedél, tömítőgyűrű nélkül	1649209
3x rugós lemez	16325
2x lökhárító sarokelem Plus Equipe szettben (4 db), sárga	1656505
1x bővítmény Plus C F, 125 mm sárga	162861205
1x ajtó fogantyúlec "Platinum White" jobb, sárga	1675705R
1x ajtó fogantyúlec, keskeny "Platinum White", bal, sárga	1673705L
2x oldalfal "Platinum White"	16529
1x hátfal "Platinum White", sárga	1679305
1x tartóelem moptartóhoz Plus, sárga	1631205
1x stabilizátor rövid Plus HR 2x40 l	16397
1x Scandic X Toolbox "Platinum White", sárga	16460205
1x tartókeret rögzítővel 1x40 l, sárga	1639005
1x tartókeret rögzítővel 1x40 l, piros	1639002
1x profiléc zárral és sarokprofiléc ajtózszeréhez b + j, antracit	16722061
1x akasztós elem, 6 kampóval, 3 nyéltartó gumival	16451
1x alapállvány L, kerekek nélkül, tartórúd nélkül	1621098
1x tartókeret rögzítővel 1x70 l, kék	1638901
1x billenő ajtó bal "Platinum White"	16396L
1x billenő ajtó jobb "Platinum White"	16396R
1x sarokprofiléc zárral bal, antracit	16723061L



## Equipe Advanced Plus IV

Megnevezés Cikkszám







Equipe Advanced Plus IV 1664318







méret: 192 x 66 x 116 cm (Sz x Mé x Ma)



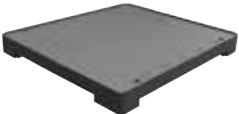
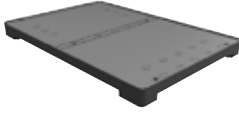
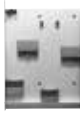



### Darabjegyzék







Megnevezés	Cikkszám
6x kerék, 125 mm	16922
3x tartórúd, csavarokkal együtt	16215
1x összekötő elem (szettben)	16551
7x traverz kétoldalú, antracit	1652706
2x stabilizátor (bal) sima, antracit	1654206L
2x stabilizátor (jobb) sima, antracit	1654206R
2x sarokprofiléc, antracit	1670006
4x rekesz 5 l, antracit	1646106
1x zárófedél 6 l-es Tuboxx vödörhöz, kék	1643701
1x zárófedél 6 l-es Tuboxx vödörhöz, piros	1643702
1x zárófedél 6 l-es Tuboxx vödörhöz, zöld	1643704
1x zárófedél 6 l-es Tuboxx vödörhöz, sárga	1643705
1x vödör 6 l, kék	1642601
1x vödör 6 l, piros	1642602
1x vödör 6 l, zöld	1642604
1x vödör 6 l, sárga	1642605
1x vízkömlést megakadályozó elem	16469
1x adagoló betét 35 l-es rekeszhez, szitákkal, sárga	1646505
4x rekesz 15 l, antracit	1648006
1x rekesz 35 l, antracit	1646706
10x traverz egyoldalú, antracit	1650706
2x lökhárító sarokelem Plus Equipe szettben (4 db), sárga	1656505
1x bővítmény Plus C F, 125 mm sárga	162861205
1x ajtó fogantyúlécc "Platinum White" jobb, sárga	1675705R
1x ajtó fogantyúlécc "Platinum White" bal, sárga	1675705L
2x oldalfal "Platinum White"	16529
1x hátfal "Platinum White", sárga	1679305









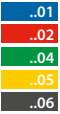

Megnevezés	Cikkszám
2x tartókeret ZS 6 l	16324
1x tartóelem moptartóhoz Plus, sárga	1631205
1x stabilizátor rövid Plus HR 2x40 l	16397
1x tartókeret rögzítővel 1x40 l, sárga	1639005
1x tartókeret rögzítővel 1x40 l, piros	1639002
1x profiléc zárral és sarokprofiléc ajtózsánérhoz l+r, antracit	16722061
1x akasztós elem, 6 kampóval, 3 nyéltartó gumival	16451
1x alapállvány M, kerekek nélkül, tartórúd nélkül	1623098
1x alapállvány L, kerekek nélkül, tartórúd nélkül	1621098
1x akasztós elem 1x70 l, kék	1638901
1x billenő ajtó bal "Platinum White"	16396L
1x billenő ajtó jobb "Platinum White"	16396R

KERÉK		Cikkszám	Kisze- relés
	kerék 100 mm	16910	1
	kerék 125 mm	16922	1
	kerék 150 mm	15646	1
	kerék FB 100 mm Kialakítás: 1 rögzítőfékkel	16911	1
	kerék FB 125 mm Kialakítás: 1 rögzítőfékkel	16922FB	1
	kerék FB 150 mm Kialakítás: 1 rögzítőfékkel   adapterlemezzel	15646FB	1



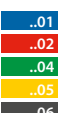

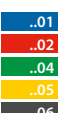

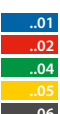

		Cikkszám	Kisze- relés
<b>ALAPÁLLVÁNY</b>			
	Alapállvány M, kerek nélküli, tartórúd nélküli	1623098	1
	Alapállvány L, kerek nélküli, tartórúd nélküli	1621098	1
	Alapállvány L lábpedállal, kerek nélküli, tartórúd nélküli	1621198	1
<b>ALAPÁLLVÁNY TARTOZÉKOK</b>			
  ..01 ..02 ..04 ..05 ..06	Scandic X Toolbox "Platinum White" kihúzható   szállodai Scandic X rendszer, Equipe Takarítókoszik	164602..	1
 ..01 ..02 ..04 ..05 ..06	Lökhárító sarokelem Plus Equipe szettben (4 db)	16565..	1
 ..01 ..02 ..04 ..05 ..06	Lökhárító sarokelem Plus	16567..	1
 	Tartórúd, csavarokkal együtt	16215	1

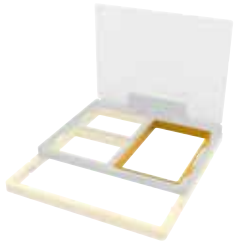
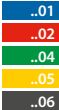
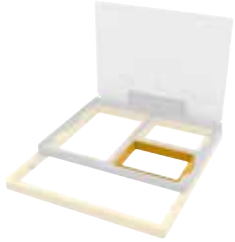

		Cikkszám	Kiszere- elés
	Equipe Multiwand belső	1652106	1
	Equipe Multiwand külső	1652006	1
<b>ALAPLAPOK</b>			
	<p><b>alaplapp S</b></p> <p>100 mm 125 mm 150 mm</p> <hr/> <p>méret: 37 x 55 x 18 cm (Sz x Mé x Ma); kerék 100 mm   Kialakítás: 1 kerék   Lökhardtó sarokelem (cikksz. 16567..), kérjük külön megrendelni.</p>	<p>1624506 162451206 162454506</p>	<p>1 1 1</p>
	<p><b>alaplapp M</b></p> <p>100 mm 125 mm 150 mm</p> <hr/> <p>méret: 41 x 55 x 18 cm (Sz x Mé x Ma); kerék 100 mm   Kialakítás: 2 kerék   Lökhardtó sarokelem (cikksz. 16567..), kérjük külön megrendelni.</p>	<p>1625506 162551206 162554506</p>	<p>1 1 1</p>
	<p><b>alaplapp M FB</b></p> <p>100 mm 125 mm 150 mm</p> <hr/> <p>méret: 41 x 55 x 18 cm (Sz x Mé x Ma); kerék 100 mm   Kialakítás: 2 kerék; 2 rögzítőfékkel   Lökhardtó sarokelem (cikksz. 16567..), kérjük külön megrendelni.</p>	<p>1625506FB2 162551206FB2 162554506FB2</p>	<p>1 1 1</p>
	összekötő elem (szettben)	16551	1

		Cikkszám	Kiszere- elés
<b>BŐVÍTMÉNYEK, SZÉTKAPCSOLHATÓ</b>			
	<b>bővítő Base C</b> 100 mm 125 mm	16288.. 1628812..	1 1
	méret: 63 x 55 x 111 cm (Sz x Mé x Ma); kerék 100 mm   Kialakítás: 4 kerék; leasztható; tartókerettel   állítható magasságú tolókar, összekötő elem, burkolat Kérjük külön megrendelni: lökhárító sarokelem, keret lengőajtóhoz, elválasztó Plus a 2x40 l-es tartókerethez, lengőajtók, akasztós elem, tartóelem moptartóhoz, kampók mosóháléhoz.		
	<b>bővítő Base C FB</b> 100 mm 125 mm	16288..FB 1628812..FB	1 1
	méret: 63 x 55 x 111 cm (Sz x Mé x Ma); kerék 100 mm   Kialakítás: 4 kerék; 2 rögzítőfékkel; leasztható; tartókerettel   állítható magasságú tolókar, összekötő elem, burkolat, Kérjük külön megrendelni: lökhárító sarokelem, keret lengőajtóhoz, elválasztó Plus a 2x40 l-es tartókerethez, lengőajtók, akasztós elem, tartóelem moptartóhoz, kampók mosóháléhoz.		
	<b>bővítő Plus C</b> 100 mm 125 mm	16284.. 1628412..	1 1
	méret: 63 x 55 x 111 cm (Sz x Mé x Ma); kerék 100 mm   Kialakítás: 4 kerék; leasztható; tartókerettel   állítható magasságú tolókar, önállóan lecsukódó zárófedél, burkolat, összekötő elem, Kérjük külön megrendelni: lökhárító sarokelem, keret lengőajtóhoz, elválasztó Plus a 2x40 l-es tartókerethez, lengőajtók, akasztós elem, tartóelem moptartóhoz, kampók mosóháléhoz.		
	<b>bővítő Plus C FB</b> 100 mm 125 mm	16284..FB 1628412..FB	1 1
	méret: 63 x 55 x 111 cm (Sz x Mé x Ma); kerék 100 mm   Kialakítás: 4 kerék; 2 rögzítőfékkel; leasztható; tartókerettel   önállóan lecsukódó zárófedél, állítható magasságú tolókar, burkolat, összekötő elem, Kérjük külön megrendelni: lökhárító sarokelem, csapókeret, elválasztó Plus a 2x40 l-es tartókerethez, lengőajtók, akasztós elem, tartóelem moptartóhoz, kampók mosóháléhoz.		
	<b>bővítő Plus C F</b> 100 mm 125 mm	16286.. 1628612..	1 1
	méret: 63 x 55 x 111 cm (Sz x Mé x Ma); kerék 100 mm   Kialakítás: 4 kerék; leasztható; tartókerettel   lámpedállal, összekötő elem, önállóan lecsukódó zárófedél, állítható magasságú tolókar, burkolat, Kérjük külön megrendelni: lökhárító sarokelem, csapókeret, elválasztó plusz a 2x40 l-es tartókerethez, csapóajtók, akasztós lé, tartóelem moptartóhoz, rögzítőgyűrűk mosóháléhoz.		
	<b>bővítő Plus C F FB</b> 100 mm 125 mm	16286..FB2 1628612..FB2	1 1
	méret: 63 x 55 x 111 cm (Sz x Mé x Ma); kerék 100 mm   Kialakítás: 4 kerék; 2 rögzítőfékkel; leasztható; tartókerettel   lámpedállal, összekötő elem, önállóan lecsukódó zárófedél, állítható magasságú tolókar, burkolat, Kérjük külön megrendelni: lökhárító sarokelem, csapókeret, elválasztó plusz a 2x40 l-es tartókerethez, csapóajtók, akasztós lé, tartóelem moptartóhoz, rögzítőgyűrűk mosóháléhoz.		







		Cikkszám	Kiszere- elés
<b>BŐVÍTMÉNYEK, LEHAJTHATÓ</b>			
	<b>bővítmény Base KL</b>		
	100 mm	1628852..	1
	125 mm	1628875..	1
	150 mm	1628895..	1
	méret: 63 x 55 x 111 cm (Sz x Mé x Ma); kerék 100 mm   Kialakítás: 2 kerék; lehajtható; tartókerettel   állítható magasságú tolókar, Kérjük külön megrendelni: lökhárító sarokelem, keret lengőajtóhoz, elválasztó Plus a 2x40 l-es tartókerethez, kampók mosóháléhoz.		
	<b>bővítmény Base KL FB</b>		
	100 mm	1628852..FB	1
	125 mm	1628875..FB	1
	150 mm	1628895..FB	1
	méret: 63 x 55 x 111 (Sz x Mé x Ma); kerék 100 mm   Kialakítás: ; 2 rögzítőfékkel; lehajtható; tartókerettel   állítható magasságú tolókar, Kérjük külön megrendelni: lökhárító sarokelem, keret lengőajtóhoz, elválasztó Plus a 2x40 l-es tartókerethez, kampók mosóháléhoz.		
	<b>bővítmény Plus KL</b>		
	100 mm	16285..	1
	125 mm	1628512..	1
	150 mm	1628545..	1
	méret: 63 x 55 x 111 (Sz x Mé x Ma); kerék 100 mm   Kialakítás: 2 kerék; lehajtható; tartókerettel   önállóan lecsukódó zárófedél, állítható magasságú tolókar, Kérjük külön megrendelni: lökhárító sarokelem, keret lengőajtóhoz, elválasztó Plus a 2x40 l-es tartókerethez, kampók mosóháléhoz.		
	<b>bővítmény Plus KL FB</b>		
	100 mm	16285..FB	1
	125 mm	1628512..FB	1
	150 mm	1628545..FB	1
	méret: 63 x 55 x 111 cm (Sz x Mé x Ma); kerék 100 mm   Kialakítás: 2 rögzítőfékkel; lehajtható; tartókerettel   önállóan lecsukódó zárófedél, állítható magasságú tolókar, Kérjük külön megrendelni: lökhárító sarokelem, keret lengőajtóhoz, elválasztó Plus a 2x40 l-es tartókerethez, kampók mosóháléhoz.		
	<b>bővítmény Plus KL F</b>		
	100 mm	16281..	1
	125 mm	1628112..	1
	150 mm	1628145..	1
	méret: 63 x 55 x 111 cm (Sz x Mé x Ma); kerék 100 mm   Kialakítás: 2 Kerekek; lehajtható; tartókerettel   lábpedállal, önállóan lecsukódó zárófedél, állítható magasságú tolókar, Kérjük külön megrendelni: lökhárító sarokelem, keret lengőajtóhoz, elválasztó Plus a 2x40 l-es tartókerethez, kampók mosóháléhoz.		
	<b>bővítmény Plus KL F FB</b>		
	100 mm	16281..FB2	1
	125 mm	1628112..FB2	1
	150 mm	1628145..FB2	1
	méret: 63 x 55 x 111 cm (Sz x Mé x Ma); kerék 100 mm   Kialakítás: 2 rögzítőfékkel; lehajtható; tartókerettel   lábpedállal, önállóan lecsukódó zárófedél, állítható magasságú tolókar, Kérjük külön megrendelni: lökhárító sarokelem, keret lengőajtóhoz, elválasztó Plus a 2x40 l-es tartókerethez, kampók mosóháléhoz.		





		Cikkszám	Kisze- relés
<b>TARTOZÉK BESZERELÉSI KÉSZLET</b>			
	rögzítő kerethez 1x70 l	16389..	1
			
	rögzítő kerethez 1x40 l	16390..	1
			
	kampók (4db szettben) a mosóhálózhoz	1639106	1
 	stabilizátor rövid Plus HR 2x40 l	16397	1
	billenő ajtó bal "Platinum White" lengőajtó jobb "Platinum White"  lekapcsolható bővítményhez, beleértve a sarokprofiléceket, antracit	16396L 16396R	1 1
 	tartóelem moptartóhoz Plus	16312..	1
			

		Cikkszám	Kiszere- elés
		Kampós elem nyéltartóhoz, 6 kampóval, 3 nyéltartó gumival 6 akasztóval, 3 nyéltartóval   kocsinhoz és felszerelési készlethez burkolattal	16451 1

**MODULOK**







	<b>Modul Des</b>	16622..	1
	<b>Darabjegyzék</b>		
	fedőelem sima, antracit, Twixter nyéltartóval	1x 1641406	1
	vízkiömlést megakadályozó elem	1x 16469	1
	adagoló betét 35 l-es rekeszhez, szitákkal, sárga	1x 1646505	1
	rekesz 35 l, antracit	1x 1646706	1
			







	<b>Modul Twixter</b>	16662	1
	<b>Darabjegyzék</b>		
	fedőelem sima, antracit, Twixter nyéltartóval	1x 1641406	1
	Twixter laposprés, sárga	1x 1871805	1
	kád 20 l, sárga	1x 1872405	1
	kád 20 l, antracit	1x 1872306	1
	préstartó Twixter lapos préshez, nemesacél	1x 16343	1
	lökharító sarokelem Plus Equipe szettben (1 db), sárga	2x 1656705	1







	<b>Modul F1</b>	16699	1
	<b>Darabjegyzék</b>		
	fedőelem sima, antracit, Twixter nyéltartóval	1x 1641406	1
	kád 20 l, sárga	1x 1872405	1
	kád 20 l, antracit	1x 1872306	1
	préstartó Twixter lapos préshez, nemesacél	1x 16343	1
	F1 laposprés, sárga	1x 1867205	1
	lökharító sarokelem Plus Equipe szettben (1 db), sárga	2x 1656705	1













	<b>Modul Pre-Wash</b>	16642	1
	<b>Darabjegyzék</b>		
	fedőelem sima, antracit, nyéltartóval	1x 1641506	1
	zárófedél tömítéssel az 5 / 15 / 35 l-es rekeszekhez, áttetsző, színes felirattal, áttetsző	2x 1648109	1
	rekesz 15 l, antracit	2x 1648006	1

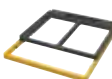

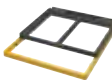

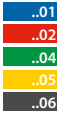
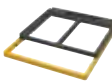

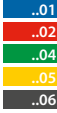





	<b>Modul Sprint</b>	16672	1
	<b>Darabjegyzék</b>		
	fedőelem sima, antracit, nyéltartóval	1x 1641506	1
	vödör 17 l, kék	1x 1641701	1
	vödör 17 l, piros	1x 1641702	1
	VK 4 prés, piros	1x 1871402	1
	préstartó VK 4 préshez	1x 16340	1



		Cikkszám	Kisze- relés
	<p>Modul Sprint átlós</p> <hr/> <p><b>Darabjegyzék</b></p> <p>fedőelem sima, antracit, nyéltartóval 1x 1641506 1</p> <p>VK 4 prés, piros 1x 1871402 1</p> <p>vödör 17 l, kék 1x 1875701 1</p> <p>vödör 17 l, piros 1x 1875702 1</p> <p>préstartó VK 4 préshez, átlós 1x 16345 1</p>	16679	1
<b>TRAVERZEK / LÉCEK</b>			
	traverz kétoldalú, antracit	1652706	1
	traverz egyoldalú, antracit	1650706	1
	a burkolat mögötti beépítéshez		
	stabilizátor sima, antracit	1654206	1
	alapállványhoz 2 tartórúddal		
	stabilizátor 6 akasztóval, 3 nyéltartóval, antracit	1659406	1
	alapállványhoz 2 tartórúddal burkolat nélkül		
	stabilizátor (bal) sima, antracit	1654206L	1
	stabilizátor (jobb) sima, antracit	1654206R	1
	alapállványhoz 3 tartórúddal		

		Cikkszám	Kisze- relés
	stabilizátor (bal) 6 akasztóval, 3 nyéltartóval, antracit	1649506L	1
	stabilizátor (jobb) 6 akasztóval, 3 nyéltartóval, antracit	1649506R	1
	Equipe alapállványhoz 3 tartórúddal burkolat nélkül		
	<b>stabilizátor rövid</b>		
	belső , antracit	1654506M	1
	bal , antracit	1654506L	1
	jobb , antracit	1654506R	1
	sarokprofiléc, antracit	1670006	1
	összekötőléc, antracit	1670106	1
	sarokprofiléc zárral bal, antracit	16723061L	1
	Toolbox		
	sarokprofiléc zárral bal és ajtózsanér jobb, antracit	16724061	1
	sarokprofiléc zárral jobb és ajtózsanér bal, antracit	16726061	1



		Cikkszám	Kiszere- lés
	<p>profiléc zárral és sarokprofiléc ajtózsánérhoz b+j, antracit</p> <hr/> <p>profiléc zárral és sarokprofiléc ajtózsánérhoz, antracit</p>	16722061	1
	<p>záróelem profilécéhez, antracit</p>	1670406	1
<b>FEDŐELEMEK</b>			
	<p>fedőelem, antracit</p>	1645406	1
	<p>fedőelem logóval, antracit</p>	1645206	1
	<p>fedőelem sima, antracit, Twixter nyéltartóval</p> <hr/> <p>nyéltartó ø 20 – 28 mm (Art.Nr. 16548)</p>	1641406	1
	<p>fedőelem sima, antracit, nyéltartóval</p> <hr/> <p>nyéltartó ø 22 – 30 mm (Art.Nr. 16442)</p>	1641506	1







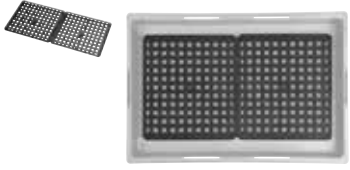
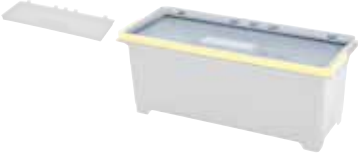

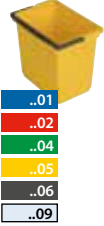
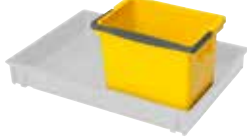



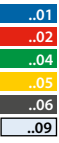

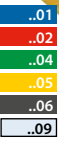
		Cikkszám	Kisze- relés	
		fedőelem logóval, rövid, antracit	1645506	1
<b>ESZKÖZRÖGZÍTÉS</b>				
		nyéltartó ø 22 - 30 mm	16442	1
		megfelelő az alábbi cikkszámú termékekhez: 1659406, 1649506L, 1649506R, 1641506, 1658114, 16451, 16596..		
<b>TARTÓKERETEK</b>				
		tartókeret Base 2x70 l tolókkal	1628952..	1
		Kialakítás: tartókerettel, állítható magasságú tolókar, merev, L-lemezen		
		<b>Tartozékok</b>		
		stabilizátor rövid Plus HR 2x40 l	16397	1
		tartókeret rögzítővel 1x40 l	16390	1
		kampók (4db szettben)	1639106	1
		tartókeret rögzítővel 1x70 l	16389	1
		tartókeret Base 2x70 l tolókkal	1628222..	1
		Kialakítás: tartókerettel, állítható magasságú tolókar; önállóan lecsukódó zárófedél, merev, L-lemezen		
		<b>Tartozékok</b>		
		stabilizátor rövid Plus HR 2x40 l	16397	1
		tartókeret rögzítővel 1x40 l	16390	1
		kampók (4db szettben)	1639106	1
		tartókeret rögzítővel 1x70 l	16389	1
		tartókeret Plus F 2x70 l tolókkal	1628912..	1
		Kialakítás: tartókerettel, Lábpedál; állítható magasságú tolókar; önállóan lecsukódó zárófedél, merev, L-lemezen		
		<b>Tartozékok</b>		
		stabilizátor rövid Plus HR 2x40 l	16397	1
		tartókeret rögzítővel 1x40 l	16390	1
		kampók (4db szettben)	1639106	1
		tartókeret rögzítővel 1x70 l	16389	1
		tartókeret ZS 6 l	16324	1
		Anyaga: nemesacél   6 l-es vödörkhöz a kocsiban, süllyeszthető		

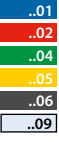

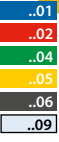

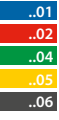





		Cikkszám	Kiszere- lés
 	beilleszthető tartókeret, 2 x 60 l, nemesacél	16371	1
	Anyaga: nemesacél   Kialakítás: integrált  <b>Tartozékok</b> fémkeret mosóháléhoz 60, 1x20 l	1552766	1
 	beilleszthető tartókeret, 1 x 120 l, nemesacél	16351	1
	Anyaga: nemesacél   Kialakítás: integrált		
 	<b>fémkeret mosóháléhoz 70</b>	1552767	1
	1x20 l 1x40 l  beakasztható a 2 x 70 l-es tartókeretbe	1552567	1
 	<b>fémkeret mosóháléhoz 60</b>	1552766	1
	1x20 l  beakasztható a 2 x 60 l-es tartókeretbe		
<b>TOLÓKAR</b>			
 	Kétoldalú tolókar nyéltartóval	16596..	1
	Kiszerelés: 4 akasztó, állítható magasságú tolókar, beleértve 2 nyéltartógumi és fedőelem, traverz		
<ul style="list-style-type: none"> <li>..01</li> <li>..02</li> <li>..04</li> <li>..05</li> <li>..06</li> </ul>			
<b>REKESZK / ZÁRÓFEDELEK / TARTOZÉKOK</b>			
 	rekesz 4 l antracit	1640506	1
	méret: 22 x 50 x 7 cm (Sz x Mé x Ma)   megfelelő a 10 l-es boxhoz		

		Cikkszám	Kiszere- lés
	rekesz 5 l, antracit méret: 35 x 50 x 7 cm (Sz x Mé x Ma)	1646106	1
	rekesz 10 l méret: 22 x 50 x 20,5 cm (Sz x Mé x Ma)	16403..	1
			
	rekesz 15 l, antracit méret: 35 x 50 x 17 cm (Sz x Mé x Ma)	1648006	1
	rekesz 35 l, antracit méret: 35 x 50 x 30 cm (Sz x Mé x Ma)	1646706	1
	áztatóbox méret: 22 x 50 x 8 cm (Sz x Mé x Ma)   megfelelő a 10 l-es boxhoz	1640405	1
	áztatórekesz, antracit méret: 35 x 50 x 7 cm (Sz x Mé x Ma)	1642106	1

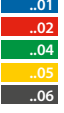



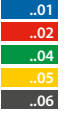





		Cikkszám	Kisze- relés
	<p>rugós lemez</p> <hr/> <p>megfelelő a 10 l-es boxhoz</p>	16325	1
	<p>szita a 15 / 35 l-es rekeszekhez és Moboxx-hoz</p>	1881609	1
	<p><b>zárófedél</b> tömítőgyűrűvel tömítőgyűrű nélkül</p> <hr/> <p>megfelelő a 10 l-es boxhoz</p>	1629009 1649209	1 1
	<p>zárófedél tömítés nélkül az 5 / 15 / 35 l-es rekeszekhez, felirat nélkül</p>	16482..	1
	<p>zárófedél tömítéssel az 5 / 15 / 35 l-es rekeszekhez, áttetsző, színes felirattal</p>	16481..	1
<b>VÖDRÖK / ZÁRÓFEDELEK / TARTOZÉKOK</b>			
	<p>vödör 6 l</p> <hr/> <p>méret: 25 x 17 x 22,5 cm (Sz x Mé x Ma)</p>	16426..	1
	<p><b>Tartozékok</b> szita a 6 l-es vödörhöz</p>	1890206	1

		Cikkszám	Kisze- relés
 	<p>zárófedél 6 l-es vödörhöz</p>	16437..	1
			
 	<p>vödör 8 l</p> <p>méret: 34,5 x 17 x 23 cm (Sz x Mé x Ma)</p> <p>Tartozékok szíta szettben a 8 l-es vödörhöz</p>	16428..  1891609	1  1
			
 	<p>zárófedél 8 l-es vödörhöz</p>	16435..	1
			
 	<p>vödör 17 l</p> <p>méret: 34,5 x 25 x 30 cm (Sz x Mé x Ma)</p>	16417..	1
			
 	<p>billenő tető</p>	16434..	1
			
<b>KOCSI-BURKOLATOK</b>			
 	<p>Ajtó fogantyúléc "Platinum White" bal</p> <p>Ajtó fogantyúléc "Platinum White" jobb</p> <p>Lécfogantyú, színes</p>	16757..L 16757..R	1 1
			

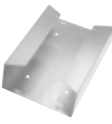
		Cikkszám	Kiszere- lés
 	<p>Ajtó fogantyúlé, keskeny "Platinum White", bal</p> <hr/> <p>Ajtó fogantyúlé</p>	16737..L	1
	<p>oldalfal "Platinum White"</p>	16529	1
	<p>oldalfal "Platinum White" Multiwandhoz</p> <hr/> <p>háromrészes</p>	16529	1
 	<p>hátfal "Platinum White"</p> <hr/> <p>díszléc színes</p>	16793..	1
 	<p>hátfal H "Platinum White"</p> <hr/> <p>díszléc színes</p>	16794..	1
 	<p>hátfal H + 10 l box "Platinum white"</p> <hr/> <p>díszléc színes</p>	1674280..	1

		Cikkszám	Kisze- relés
	<p>hátfal H + Toolbox "Platinum White"</p> <hr/> <p>díszléc színes</p>	1674276..	1
<b>TARTÓELEMEK / TARTÓKERETEK</b>			
	<p>tartókeret porszívóhoz, alaplap M (szettben)</p> <p>tartókeret porszívóhoz, alaplap L (szettben)</p> <hr/> <p>5 - 35 literes rekeszekhez is illeszkedik</p>	16361 16362	1 1
	<p><b>tartóelem box 10 I</b></p> <p>L-lemez</p> <hr/> <p>pozíció: L-lemez   Kialakítás: 3 tartórúd</p>	16354	1
	<p>tartóelem vegyszertároló dobozhoz ST</p> <hr/> <p>pozíció: stabilizátor</p>	16448	1
	<p><b>tartóelem vegyszertároló dobozhoz TR</b></p> <p>standard</p> <p>magasított</p> <hr/> <p>pozíció: Traverz</p>	16581 16581VK3	1 1
	<p>traverzre szerelhető tartóelem nyéltartóval a vegyszertárolóhoz (Equipe)</p> <hr/> <p>pozíció: Traverz   nyéltartó ø 20 – 28 mm (Art.Nr. 16548)</p>	1658114	1

			Cikkszám	Kisze- relés
<b>TARTOZÉKOK</b>				
		Vegyszertároló doboz, zárható, antracit	1658006	1
		munkaterv állvány	16335..	1
		Munkaterv tartó Plus Ragasztótok A4 önállóan lecsukódó zárófedél (cikksz.: 16599)	16431	1
		WC-papír tartó nemesacél	16353	1
		tartóelem Des a fertőtlenítő flakonokhoz 500 ml és 1000 ml Euro-szabvány szerint	16534	1
		adagoló pumpa a fertőtlenítő flakonokhoz megfelelő az alábbi cikkszámú termékekhez: 16534	16537	1

		Cikkszám	Kisze- relés
<b>ZSÁKOK / HÁLÓK</b>			
	<b>hulladékzsák</b>		
	40 l	12245..	1
	70 l	12265..	1
	120 l	12225..	1
	<b>mosóháló</b>		
20 l	12130..	10	
40 l	12160..	10	
70 l	12170..	10	
120 l	12175..	10	

- .01
- .02
- .05
- .06

- .01
- .02
- .03
- .04
- .05

TAKARÍTÓKOCSIK



TOOLS

## EQUIPE SZÁLLODAI

### TAKARÍTÓKOCSIK

Az Equipe szállodai kocsicsalád modelljei különösen kitűnnek átváltozó képességükkel. A jó minőségű anyagok nemcsak az exkluzív megjelenésről gondoskodnak, hanem garantálják a szállodai kocsik tartósságát is. Ezen túlmenően az átalakítási és az alkalmazási lehetőségek átlagon felüli választékát nyújtják az építő-elvnek köszönhetően.

## Q DIÓHÉJBAN

### ▪ Áttekinthetőség

A szükséges eszközök rendkívül áttekinthető elrendezése

### ▪ Nagy tárolótér

A kocsi térfogata optimálisan kihasználható

### ▪ Könnyen végezhető munka

A csekély önsúly és golyóscsapággal szerelt kerekek könnyű manőverezést biztosítanak

### ▪ Moduláris takarítókoszi

Maximális rugalmasság az összeállításnál

### ▪ Tartósság

Kiváló minőségű anyagok és átgondolt konstrukció, ezáltal rendkívül tartós

### FELHASZNÁLÁSI TERÜLETEK

- hulladékkezelés
- ellátás
- napi takarítás

### ALKALMAZÁSI TERÜLETEK



hotel







## Equipe H1 Light Grey

Az Equipe H1 három polccal óriási tárolóteret biztosít. Megjelenése professzionális és szimpatikus. Az egyszerű manőverezéshez a hulladékgyűjtő egység egy praktikus, állítható magasságú tolókkal rendelkezik, amely ugyancsak burkolható.

Megnevezés	Cikkszám
Equipe H1 Light Grey	16663

méret: 141 x 57 x 136 cm (Sz x Mé x Ma)

### Darabjegyzék

Megnevezés	Cikkszám
1x alapállvány L hotelkocsihoz, 3 tartórúd, 4 kerék 125 mm	162731206
1x alaplap M, 125 mm	162551206
1x lökhárító sarokelem szettben (4 db), antracit	1656606
1x összekötő elem (szettben)	16551
8x traverz kétoldalú, antracit	1652706
2x stabilizátor (bal) sima, antracit	1654206L
2x stabilizátor (jobb) sima, antracit	1654206R
6x fedőelem, antracit	1645406
2x fedőelem logóval, antracit	1645206
2x rekesz 5 l, antracit	1646106
2x tartókeret polchoz, nemesacél	16532
2x profiléc polchoz	1678506
2x sarokprofiléc, Hotel	1678006
2x sarokprofiléc ajtóhoz, Hotel	1678106
2x polc "Light Grey"	16488
1x oldalfal "Light Grey", tartókerethez	16744
1x oldalfal "Light Grey", tartókeret nélkül	16741
1x hátfal H "Light Grey"	16743
2x ajtó fogantyúval "Light Grey", antracit	1674906
1x tartókeret KL állítható magasságú tolókar 2x70 l, antracit Equipe	1638006
1x Lökhárító sarokelem plusz Equipe szettben (4 db), antracit	1656506



## Equipe H2

A három oldalon zárt Light Grey burkolatú Equipe H2 kocsinál az eszközök egy kisebb és egy nagyobb rekeszben tárolhatók. Négy színkódolt vödör könnyíti meg a higiénikus felület tisztítást. Ezeknél a modelleknél az alaplap hulladék ill. szennyes gyűjtésre, a két polc pedig a textíliák tárolására szolgál.

Megnevezés	Cikkszám
Equipe H2	16667

méret: 141 x 57 x 140 cm (Sz x Mé x Ma)

### Darabjegyzék

Megnevezés	Cikkszám
1x alapállvány L hotelkocsihoz, 3 tartórúd, 4 kerék 125 mm	162731206
1x alaplap M, 125 mm	162551206
1x lökhárító sarokelem szettben (4 db), sárga	1656605
1x összekötő elem (szettben)	16551
8x traverz kétoldalú, antracit	1652706
2x stabilizátor (bal) sima, antracit	1654206L
2x stabilizátor (jobb) sima, antracit	1654206R
6x fedőelem, antracit	1645406
2x fedőelem logóval, antracit	1645206
2x rekesz 5 l, antracit	1646106
1x vödör 6 l, kék	1642601
1x vödör 6 l, piros	1642602
1x vödör 6 l, zöld	1642604
1x vödör 6 l, sárga	1642605
2x tartókeret polchoz, nemesacél	16532
2x profiléc polchoz	1678506
4x sarokprofiléc, Hotel	1678006
2x polc "Light Grey"	16488
1x oldalfal "Light Grey", tartókerethez	16744
1x oldalfal "Light Grey", tartókeret nélkül	16741
1x hátfal H "Light Grey"	16743
1x rekesz 15 l, antracit	1648006
2x traverz egyoldalú, antracit	1650706
1x tartókeret KL állítható magasságú tolókar 2x70 l, sárga Equipe	1638005
1x Lökhárító sarokelem plusz Equipe szettben (4 db), sárga	1656505



### Equipe H3

A három oldalon Light Grey burkolattal fedett Equipe H3 az Equipe szállodai kocsik alapmodellje. A legfelső polc, valamint a két 5 literes rekesz ideális tárolóhelyet biztosít a kisebb eszközök számára. A kocsi alaplapokkal bármikor tovább bővíthető például hulladékrendszerek vagy a Jetvac accu porszívó szállításához. A többi Equipe szállodai kocsihoz hasonlóan az Equipe H3 is nagyon magas - különösen sok helyet biztosít a textiliáknak, illetve a szobatakarításhoz szükséges eszközöknek.

Megnevezés	Cikkszám
Equipe H3	16661

méret: 83 x 57 x 136 cm (Sz x Mé x Ma)

#### Darabjegyzék

Megnevezés	Cikkszám
1x alapállvány L hotelkocsihoz, 3 tartórúd, 4 kerék 125 mm	162731206
1x lökhárító sarokelem szettben (4 db), sárga	1656605
9x traverz kétoldalú, antracit	1652706
2x stabilizátor (bal) síma, antracit	1654206L
2x stabilizátor (jobb) síma, antracit	1654206R
6x fedőelem, antracit	1645406
2x fedőelem logóval, antracit	1645206
2x rekesz 5 l, antracit	1646106
2x tartókeret polchoz, nemesacél	16532
2x profiléc polchoz	1678506
4x sarokprofiléc, Hotel	1678006
2x polc "Light Grey"	16488
2x oldalfal "Light Grey", tartókeret nélkül	16741
1x hátfal H "Light Grey"	16743
1x Lökhárító sarokelem plusz Equipe szettben (4 db), sárga	1656505

### Equipe minibár feltöltő kocsi

Megnevezés	Cikkszám
Equipe minibár feltöltő kocsi	16629

méret: 46 x 57 x 111 cm (Sz x Mé x Ma)

#### Darabjegyzék

Megnevezés	Cikkszám
1x alapállvány M 2H, 125 mm	162301206
1x lökhárító sarokelem szettben (4 db), sárga	1656605
6x traverz kétoldalú, antracit	1652706
2x stabilizátor síma, antracit	1654206
4x sarokprofiléc, antracit	1670006
4x fedőelem, antracit	1645406
2x fedőelem logóval, antracit	1645206
1x rekesz 5 l, antracit	1646106
1x Light Grey, "Light Grey",	16742
2x oldalfal "Light Grey", Equipe	16740
1x polc "Light Grey", keskeny	16498
1x profiléc polchoz, keskeny	1678606
1x tartókeret polchoz, keskeny	16531
1x rekesz 15 l, antracit	1648006
2x traverz egyoldalú, antracit	1650706
1x Lökhárító sarokelem plusz Equipe szettben (4 db), sárga	1656505



## Equipe Hotel kocsi, nagyméretű

Megnevezés	Cikkszám
Equipe Hotel kocsi, nagyméretű	16673

méret: 125 x 57 x 136 cm (Sz x Mé x Ma)

### Darabjegyzék

Megnevezés	Cikkszám
1x alapállvány L hotelkocsihoz, 3 tartórúd, 4 kerék 125 mm	162731206
1x lökhárító sarokelem szettben (4 db), sárga	1656605
17x traverz kétoldalú, antracit	1652706
2x stabilizátor sima, antracit	1654206
2x stabilizátor (bal) sima, antracit	1654206L
2x stabilizátor (jobb) sima, antracit	1654206R
10x fedőelem, antracit	1645406
2x fedőelem logóval, antracit	1645206
3x rekesz 5 l, antracit	1646106
2x tartókeret polchoz, nemesacél	16532
2x profiléc polchoz	1678506
8x sarokprofiléc, Hotel	1678006
2x polc "Light Grey"	16488
4x oldalfal "Light Grey", tartókeret nélkül	16741
1x hátfal H "Light Grey"	16743
2x polc "Light Grey", keskeny	16498
2x profiléc polchoz, keskeny	1678606
2x tartókeret polchoz, keskeny	16531
2x tartórúd csavarokkal, meghosszabbított	16216
1x hátfal "Light Grey" M alaphoz	1674399
1x alaplap M HW méret, 2 kerék 125 mm, antracit	162351206
1x Lökhárító sarokelem plusz Equipe szettben (4 db), sárga	1656505







## Equipe szennyegyűjtő kocsi 2 x 120 l



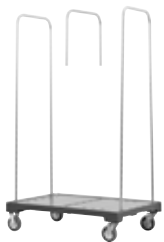







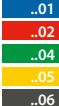

Megnevezés	Cikkszám
Equipe szennyegyűjtő kocsi 2 x 120 l	16636













méret: 83 x 57 x 111 cm (Sz x Mé x Ma)











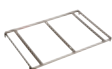

### Darabjegyzék

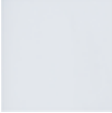
Megnevezés	Cikkszám
1x alapállvány L 3H, 125 mm	162701206
1x lökhárító sarokelem szettben (4 db), sárga	1656605
8x traverz kétoldalú, antracit	1652706
2x stabilizátor (bal) sima, antracit	1654206L
2x stabilizátor (jobb) sima, antracit	1654206R
4x sarokprofiléc, antracit	1670006
2x összekötőléc, antracit	1670106
4x fedőelem, antracit	1645406
2x fedőelem logóval, antracit	1645206
2x Light Grey, "Light Grey",	16742
2x oldalfal "Light Grey", Equipe	16740
2x beilleszthető tartókeret, 1 x 120 l, nemesacél	16351
1x Lökhárító sarokelem plusz Equipe szettben (4 db), sárga	1656505

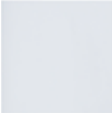
		Cikkszám	Kiszere- elés
<b>ALAPÁLLVÁNYOK</b>			
	alapállvány L hotelkocsihoz, 3 tartórúd, 4 kerék 125 mm	162731206	1
	alapállvány L hotelkocsihoz, 3 tartórúd, 4 kerék 150 mm	162734506	1
	alapállvány L hotelkocsihoz, 3 tartórúd, 4 kerék 125 mm, 2 rögzítőfékkel	162731206FB2	1
	alapállvány L hotelkocsihoz, 3 tartórúd, 4 kerék 150 mm, 2 rögzítőfékkel	162734506FB2	1
	méret: 83 x 55 x 135 cm (Sz x Mé x Ma)   A lökhárító sarokelemet (cikksz.: 6566..) vagy az ütközőgörgőket (cikksz.: 561920L/R) külön kell megrendelni.		
<b>KERÉK</b>			
	<b>kerék</b> 125 mm	16922	1
	<b>kerék</b> 150 mm	15646	1
	<b>kerék FB</b> 125 mm	16922FB	1
	Kialakítás: 1 rögzítőfékkel		
	<b>kerék FB</b> 150 mm	15646FB	1
	Kialakítás: 1 rögzítőfékkel   adapterlemezzel		
	vezető görgő Equipe szállodai kocsikhoz (jobb)	1561920R	1
	vezető görgő Equipe szállodai kocsikhoz (bal)	1561920L	1







			Cikkszám	Kiszere- elés
<b>ALAPÁLLVÁNY TARTOZÉKOK</b>				
		lökhárító sarokelem Equipehez szettben (4 db)	16566..	1
				
<b>ALAPLAPOK</b>				
		<b>alaplapp S</b> 125 mm 150 mm	162451206 162454506	1 1
		méret: 37 x 55 x 18 cm (Sz x Mé x Ma); kerék 125 mm   Kialakítás: 1 kerék   Lökhárító sarokelem (cikksz. 16567..), kérjük külön megrendelni.		
		<b>alaplapp M</b> 125 mm 150 mm	162551206 162554506	1 1
		méret: 41 x 55 x 18 cm (Sz x Mé x Ma); kerék 125 mm   Kialakítás: 2 Kerekek   Lökhárító sarokelem (cikksz. 16567..), kérjük külön megrendelni.		
		összekötő elem (szettben)	16551	1
<b>TRAVERZEK / LÉCEK</b>				
		traverz kétoldalú, antracit	1652706	1
		stabilizátor (bal) sima, antracit stabilizátor (jobb) sima, antracit	1654206L 1654206R	1 1
		Equipe alapállványhoz 3 tartórúddal		





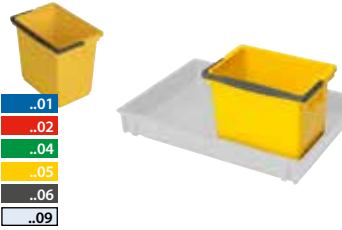

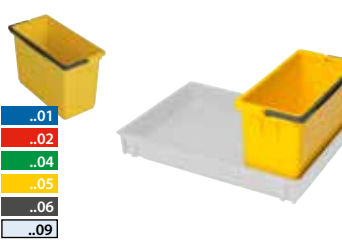
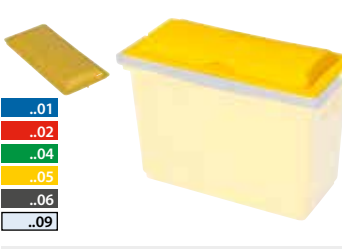



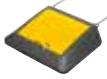

		Cikkszám	Kisze- relés
 	<p>stabilizátor (bal) 6 akasztóval, 3 nyéltartóval, antracit</p> <p>stabilizátor (jobb) 6 akasztóval, 3 nyéltartóval, antracit</p>	<p>1649506L</p> <p>1649506R</p>	<p>1</p> <p>1</p>
	<p>Equipe alapállványhoz 3 tartórúddal</p>		
 	<p>sarokprofiléc, Hotel</p> <p>sarokprofiléc ajtóhoz, Hotel</p>	<p>1678006</p> <p>1678106</p>	<p>1</p> <p>1</p>
 	<p>záróelem profilécéhez, antracit</p>	<p>1670406</p>	<p>1</p>
 	<p>profiléc polchoz</p>	<p>1678506</p>	<p>1</p>
<b>TARTÓKERET</b>			
 	<p><b>tartókeret KL állítható magasságú tolókar 2x70 l</b></p>	<p>16380..</p>	<p>1</p>
	<p>Anyaga: nemesacél   Kialakítás: lehajtható; állítható magasságú tolókar</p>		
<p><b>Tartozékok</b></p> <p>fémkeret mosóhálohoz 70, 1x20 l</p> <p>fémkeret mosóhálohoz 70, 1x40 l</p>	<p>1552767</p> <p>1552567</p>	<p>1</p> <p>1</p>	
 	<p><b>tartókeret KL tolókar nélkül 1x120 l</b></p>	<p>1635010</p>	<p>1</p>
	<p>Anyaga: nemesacél   Kialakítás: lehajtható; tolókar nélkül</p>		





		Cikkszám	Kiszere- elés
 	<b>tartókeret KL állítható magasságú tolókar 1x120 l</b>  Anyaga: nemesacél   Kialakítás: lehajtható; állítható magasságú tolókar	16392..	1
			
 	tartókeret polchoz, nemesacél	16532	1
<b>POLCOK / ELVÁLASZTÓ ELEMEK</b>			
 	polc "Light Grey", keskeny	16498	1
 	polc "Light Grey"	16488	1
 	elválasztó elem az 5 literes rekeszhez (4 rész)	1648904	1
 	elválasztó elem az 5 literes rekeszhez (8 rész)	1648908	1

		Cikkszám	Kisze- relés
<b>REKESZEK / ZÁRÓFEDELEK / TARTOZÉKOK</b>			
		rekesz 5 l, antracit méret: 35 x 50 x 7 cm (Sz x Mé x Ma)	1646106 1
		rekesz 15 l, antracit méret: 35 x 50 x 17 cm (Sz x Mé x Ma)	1648006 1
		rekesz 35 l, antracit méret: 35 x 50 x 30 cm (Sz x Mé x Ma)	1646706 1
		áztatórekesz, antracit méret: 35 x 50 x 7 cm (Sz x Mé x Ma)	1642106 1
		szita a 15 / 35 l-es rekeszekhez és Moboxx-hoz	1881609 1
		zárófedél tömítés nélkül az 5 / 15 / 35 l-es rekeszekhez, felirat nélkül	16482.. 1

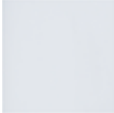

		Cikkszám	Kiszere- lés
	<p>zárófedél tömítéssel az 5 / 15 / 35 l-es rekeszekhez, áttetsző, színes felirattal</p>	16481..	1
			
	<p>vödör 6 l</p> <p>méret: 25 x 17 x 22,5 cm (Sz x Mé x Ma)</p> <p><b>Tartozékok</b> szita a 6 l-es vödörhöz</p>	16426..	1
		1890206	1
	<p>zárófedél 6 l-es vödörhöz</p>	16437..	1
	<p>vödör 8 l</p> <p>méret: 34,5 x 17 x 23 cm (Sz x Mé x Ma)</p> <p><b>Tartozékok</b> szita szettben a 8 l-es vödörhöz</p>	16428..	1
		1891609	1
	<p>zárófedél 8 l-es vödörhöz</p>	16435..	1
	<p>vödör 17 l</p> <p>méret: 34,5 x 25 x 30 cm (Sz x Mé x Ma)</p>	16417..	1

		Cikkszám	Kisze- relés
<b>ZÁRÓFEDÉL</b>			
  <ul style="list-style-type: none"> <li><span style="background-color: blue; color: white; padding: 2px;">.01</span></li> <li><span style="background-color: red; color: white; padding: 2px;">.02</span></li> <li><span style="background-color: green; color: white; padding: 2px;">.04</span></li> <li><span style="background-color: yellow; color: black; padding: 2px;">.05</span></li> <li><span style="background-color: black; color: white; padding: 2px;">.06</span></li> </ul>	billenő tető	16434..	1
  <ul style="list-style-type: none"> <li><span style="background-color: blue; color: white; padding: 2px;">.01</span></li> <li><span style="background-color: red; color: white; padding: 2px;">.02</span></li> <li><span style="background-color: green; color: white; padding: 2px;">.04</span></li> <li><span style="background-color: yellow; color: black; padding: 2px;">.05</span></li> <li><span style="background-color: black; color: white; padding: 2px;">.06</span></li> </ul>	multifunkciós tető, zárható állítható magasságú tolókaros tartókerethez	16477..	1
  <ul style="list-style-type: none"> <li><span style="background-color: blue; color: white; padding: 2px;">.01</span></li> <li><span style="background-color: red; color: white; padding: 2px;">.02</span></li> <li><span style="background-color: green; color: white; padding: 2px;">.04</span></li> <li><span style="background-color: yellow; color: black; padding: 2px;">.05</span></li> <li><span style="background-color: black; color: white; padding: 2px;">.06</span></li> </ul>	zárófedél tartókerethez 120 l	16499..	1
<b>HULLADÉKSZÁK-BURKOLATOK</b>			
  <ul style="list-style-type: none"> <li><span style="background-color: blue; color: white; padding: 2px;">.01</span></li> <li><span style="background-color: red; color: white; padding: 2px;">.02</span></li> <li><span style="background-color: green; color: white; padding: 2px;">.04</span></li> <li><span style="background-color: yellow; color: black; padding: 2px;">.05</span></li> <li><span style="background-color: black; color: white; padding: 2px;">.06</span></li> <li><span style="background-color: grey; color: black; padding: 2px;">.11</span></li> </ul>	hulladékszák-burkolat M méretű alaplaphoz	16710..	1
  <ul style="list-style-type: none"> <li><span style="background-color: blue; color: white; padding: 2px;">.01</span></li> <li><span style="background-color: red; color: white; padding: 2px;">.02</span></li> <li><span style="background-color: green; color: white; padding: 2px;">.04</span></li> <li><span style="background-color: yellow; color: black; padding: 2px;">.05</span></li> <li><span style="background-color: black; color: white; padding: 2px;">.06</span></li> <li><span style="background-color: grey; color: black; padding: 2px;">.11</span></li> </ul>	hulladékszák-burkolat a multifunkciós Equipe bővítményhez	16712..	1
<b>KOCSI-BURKOLATOK</b>			
  <ul style="list-style-type: none"> <li><span style="background-color: blue; color: white; padding: 2px;">.01</span></li> <li><span style="background-color: red; color: white; padding: 2px;">.02</span></li> <li><span style="background-color: green; color: white; padding: 2px;">.04</span></li> <li><span style="background-color: yellow; color: black; padding: 2px;">.05</span></li> <li><span style="background-color: black; color: white; padding: 2px;">.06</span></li> </ul>	ajtó fogantyúval "Light Grey"	16749..	1

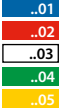
			Cikkszám	Kisze- relés
		<b>oldalfal "Light Grey"</b>		
		tartókerethez	16744	1
		tartókeret nélkül	16741	1
		<b>hátfal H "Light Grey"</b>	16743	1
<b>ZSÁKOK / HÁLÓK</b>				
		<b>hulladékzsák</b>		
		40 l	12245..	1
		70 l	12265..	1
		120 l	12225..	1
				
		<b>mosóháló</b>		
		20 l	12130..	10
		40 l	12160..	10
		70 l	12170..	10
		120 l	12175..	10
				





 TOOLS  
**SHOPSTER**  
TAKARÍTÓKOCSIK



A Shopster takarítókocsi a megszokott VERMOP funkcionálitást mutatja minimális felületen. Innovatív és a részletekig átgondolt, a szokásos takarítókocsi minden funkcióját ellátja a kétvödrös felmosókocsi méretében.

A piacon a legnagyobb választékot nyújtja a padlótisztításban ez a kocsiméret, kombinálva intelligens megoldásokkal az anyagszállításban és a hulladékkezelésben; az Shopster ettől egyedülálló.

A Shopster zárt, rendezett megjelenésével a takarítószemélyzet professzionális fellépését biztosítja.

## Q DIÓHÉJBAN

### ▪ Ultrakompakt alapterület

A kétvödörös kocsi méretével azonos

### ▪ Moduláris takarítókosci

Maximális rugalmasság az összeállításnál

### ▪ Rugalmas manőverezés

Fordulékony és manőverezhető, a Shopster Treppe kocsival a szinteltolásoknál is

### ▪ Biztonságos elzárás

Idegenek nem tudnak a zárt kocsiba nyúlni

### ▪ Színkódolás

Optimális munkavégzés a színkódrendszerrel; a különböző színek választhatók

### FELHASZNÁLÁSI TERÜLETEK

- prémiumobjektumok
- szaniterterületek
- lépcsők

### ALKALMAZÁSI TERÜLETEK



kis felületek (shop, orvosi rendelő)

### MÓDSZEREK



Twix-Press • VK 4 függőleges prés • Des-kád • Pre-Wash • Száraztakarítás • Permetező módszer • Öntő módszer





## Shopster Twix-Press

A Shopster Twix-Press lapospréssel a tartón lévő mop érintés nélküli préseléséhez. A rekesz (fiók) nagy helyet biztosít a tiszta mopok számára. A vödörök és billenő tárolók elegendő helyet biztosítanak a törlőkendők és anyagok tárolásához.

Megnevezés	Cikkszám
Shopster Twix-Press	17991

méret: 73 x 70 x 95 cm (Sz x Mé x Ma) | Az alapváltozat az antracit/sárga színösszetétel. Egyéb színváltozatok felár ellenében kérhetők. A 8 l-es vödör és a billenő tároló betétje kivétel.

### Darabjegyzék

Megnevezés	Cikkszám
1x alapállvány Shopster, 2 tartórúd, 4 kerék 75 mm 2 rögzítőfékkel, lökhárító sarokelem, sárga	179107505
1x rekesz 20 l, antracit, beakasztható	1792006
1x munkaterv-tartó	1795109
1x vödör 8 l, kék	1792801
1x vödör 8 l, piros	1792802
2x billenő tároló 6 l	17940
1x Twix lapospréss 30 cm, sárga	1871305
1x tartókeret 2 x 35 l, tetővel és tolókarokkal, sárga	1793505
1x burkolat háromrészes, sárga	1797005
1x anyagtároló szekrény kétrészes, zárható	17960
1x polc	17948
1x rekesz (fiók) 20 l, hátsó, antracit	1792906
1x rekesz (fiók) 20 l, első, beakasztható	1792406
2x zárófedél 8 l-es vödörhöz	17923
1x moptartó tároló	1795006
1x nyéltartó 2HN, 22 - 30 mm	1799226
1x nyéltartó elől 20 - 30 mm	1799426

### Tartozékok

Megnevezés	Cikkszám
színfelár	17999

## Shopster Sprint

A Shopster Sprint VK4 függőleges préssel rendelkezik. A vödörökbe, billenő tárolókba és az anyagtároló szekrénybe optimálisan elhelyezhetők az anyagok.

Megnevezés	Cikkszám
Shopster Sprint	17971

méret: 82 x 70 x 95 cm (Sz x Mé x Ma) | Az alapváltozat az antracit/sárga színösszetétel. Egyéb színváltozatok felár ellenében kérhetők. A 8 l-es vödör és a billenő tároló betétje kivétel.

### Darabjegyzék

Megnevezés	Cikkszám
1x alapállvány Shopster, 2 tartórúd, 4 kerék 75 mm 2 rögzítőfékkel, lökhárító sarokelem, sárga	179107505
1x vödör 17 l, antracit	1641706
1x munkaterv-tartó	1795109
1x vödör 8 l, kék	1792801
1x vödör 8 l, piros	1792802
2x billenő tároló 6 l	17940
1x tartókeret 2 x 35 l, tetővel és tolókarokkal, sárga	1793505
1x burkolat háromrészes, sárga	1797005
1x anyagtároló szekrény kétrészes, zárható	17960
1x polc	17948
1x rekesz (fiók) 20 l, hátsó, antracit	1792906
2x zárófedél 8 l-es vödörhöz	17923
1x moptartó tároló	1795006
1x nyéltartó 2HN, 22 - 30 mm	1799226
1x VK 4 prés, sárga	1871405
1x vödör 10 l, sárga	1793005
1x préstartó Shopster VK 4 préshez	17945

### Tartozékok

Megnevezés	Cikkszám
színfelár	17999



## Shopster Pre-Wash I

A Shopster Pre-Wash I kocsiban különösen sok hely áll rendelkezésre az előre beáztatott mopok és törölkendők számára.

Megnevezés	Cikkszám
Shopster Pre-Wash I	17981

méret: 73 x 70 x 95 cm (Sz x Mé x Ma) | Az alapváltozat az antracit/sárga színösszetétel. Egyéb színváltozatok felár ellenében kérhetők. A 8 l-es vödör és a billenő tároló betétje kivétel.

### Darabjegyzék

Megnevezés	Cikkszám
1x alapállvány Shopster, 2 tartórúd, 4 kerék 75 mm 2 rögzítőfékkel, lökhárító sarokelem, sárga	179107505
1x munkaterv-tartó	1795109
1x vödör 8 l, kék	1792801
1x vödör 8 l, piros	1792802
2x billenő tároló 6 l	17940
1x tartókeret 2 x 35 l, tetővel és tolókarokkal, sárga	1793505
1x burkolat háromrészes, sárga	1797005
1x anyagtároló szekrény kétrészes, zárható	17960
1x polc	17948
1x rekesz (fiók) 20 l, hátsó, antracit	1792906
3x rekesz (fiók) 20 l, első, beakasztható	1792406
1x betét a billenő tárolóhoz, zöld	1794104
1x betét a billenő tárolóhoz, sárga	1794105
2x zárófedél 8 l-es vödörhöz	17923
1x moptartó tároló	1795006
1x nyéltartó 2HN, 22 - 30 mm	1799226

### Tartozékok

Megnevezés	Cikkszám
színfelár	17999

## Shopster Pre-Wash II

A Shopster Pre-Wash II kocsi rendkívül keskeny, ezért minden ajtón befér. Az előre beáztatott mopok és törölkendők számára elegendő helyet biztosítanak a beakasztható rekeszek (fiókok).

Megnevezés	Cikkszám
Shopster Pre-Wash II	17982

méret: 73 x 50 x 95 cm (Sz x Mé x Ma) | Az alapváltozat az antracit/sárga színösszetétel. Egyéb színváltozatok felár ellenében kérhetők. A 8 l-es vödör és a billenő tároló betétje kivétel.

### Darabjegyzék

Megnevezés	Cikkszám
1x alapállvány Shopster, 2 tartórúd, 4 kerék 75 mm 2 rögzítőfékkel, lökhárító sarokelem, sárga	179107505
1x rekesz 20 l, antracit, beakasztható	1792006
1x munkaterv-tartó	1795109
1x tartókeret 2 x 35 l, tetővel és tolókarokkal, sárga	1793505
1x burkolat háromrészes, sárga	1797005
1x anyagtároló szekrény kétrészes, zárható	17960
1x polc	17948
1x rekesz (fiók) 20 l, hátsó, antracit	1792906
2x rekesz (fiók) 20 l, első, beakasztható	1792406
1x betét a billenő tárolóhoz, piros	1794102
1x betét a billenő tárolóhoz, sárga	1794105
1x betét a billenő tárolóhoz, kék	1794101
1x moptartó tároló	1795006
1x nyéltartó 2HN, 22 - 30 mm	1799226

### Tartozékok

Megnevezés	Cikkszám
színfelár	17999





## Shopster Jetvac

Megnevezés	Cikkszám
Shopster Jetvac	17961

méret: 73 x 70 x 95 cm (Sz x Mé x Ma) | Az alapválozat az antracit/sárga színösszetétel. Egyéb színválozatok felár ellenében kérhetők. A 8 l-es vödör és a billenő tároló betétje kivétel.

### Darabjegyzék

Megnevezés	Cikkszám
1x alapállvány Shopster, 2 tartórúd, 4 kerék 75 mm 2 rögzítőfékkel, lökhárító sarokelem, sárga	179107505
1x rekesz 20 l, antracit, beakasztható	1792006
1x munkaterv-tartó	1795109
1x vödör 8 l, kék	1792801
1x vödör 8 l, piros	1792802
2x billenő tároló 6 l	17940
1x tartókeret 2 x 35 l, tetővel és tolókarokkal, sárga	1793505
1x burkolat háromrészes, sárga	1797005
1x anyagtároló szekrény kétrészes, zárható	17960
1x polc	17948
1x rekesz (fiók) 20 l, hátsó, antracit	1792906
2x zárófedél 8 l-es vödörhöz	17923
2x nyéltartó 2HN, 22 - 30 mm	17799226

### Tartozékok

Megnevezés	Cikkszám
színfelár	17999

## Shopster Des

A Shopster Des a fertőtlenítő káddal és a Twix 30 cm-es rendszerrel optimális felszerelés a fertőtlenítő takarításhoz klinikáknak és orvosi rendelőknek. A fiókos rekeszekbe rakható még mop, a billenő tárolók és a vödörök elegendő helyet biztosítanak a felülettisztításhoz szükséges színdolított törölkendőknek.

Megnevezés	Cikkszám
Shopster Des	17933

méret: 73 x 70 x 95 cm (Sz x Mé x Ma) | Az alapválozat az antracit/sárga színösszetétel. Egyéb színválozatok felár ellenében kérhetők. A 8 l-es vödör és a billenő tároló betétje kivétel.

### Darabjegyzék

Megnevezés	Cikkszám
1x alapállvány Shopster, 2 tartórúd, 4 kerék 75 mm 2 rögzítőfékkel, lökhárító sarokelem, sárga	179107505
1x rekesz 20 l, antracit, beakasztható	1792006
1x munkaterv-tartó	1795109
1x vödör 8 l, kék	1792801
1x vödör 8 l, piros	1792802
2x billenő tároló 6 l	17940
1x tartókeret 2 x 35 l, tetővel és tolókarokkal, sárga	1793505
1x burkolat háromrészes, sárga	1797005
1x anyagtároló szekrény kétrészes, zárható	17960
1x polc	17948
1x rekesz (fiók) 20 l, hátsó, antracit	1792906
1x rekesz (fiók) 20 l, első, beakasztható	1792406
1x adagoló betét 20 l-es rekeszhez, szitákkal + víziómlést megakadályozó elem, sárga	1792505
2x zárófedél 8 l-es vödörhöz	17923
1x mop tartó tároló	1795006
1x nyéltartó 2HN, 22 - 30 mm	1799226
1x nyéltartó elől, Des modul	1799606

### Tartozékok

Megnevezés	Cikkszám
színfelár	17999



## Shopster Treppe Sprint

A Shopster Treppe Sprint tökéletesen felszerelt kocsi a lépcsőfokok és megemelt területek leküzdéséhez. A két nagy kerék lehetővé teszi a lépcsőn való könnyű felhúzást. Az állítható magasságú tolókar megkönnyíti a kocsi ergonomikus használatát.

Megnevezés	Cikkszám
Shopster Treppe Sprint	17973









méret: 83 x 70 x 100 cm (Sz x Mé x Ma) | Az alapváltozat az antracit/sárga színösszetétel. Egyéb színváltozatok felár ellenében kérhetők. A 8 l-es vödör és a billenő tároló betétje kivétel.

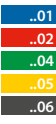

### Darabjegyzék

Megnevezés	Cikkszám
1x alapállvány Shopster Treppe, lökhárító sarokelem, sárga	1791305
1x vödör 17 l, antracit	1641706
1x munkaterv-tartó	1795109
1x vödör 8 l, kék	1792801
1x vödör 8 l, piros	1792802
2x billenő tároló 6 l	17940
1x tartókeret 2 x 35 l, tetővel és állítható magasságú tolókkal, sárga	1793705
1x burkolat háromrészes, sárga	1797005
1x anyagtároló szekrény kétrészes, zárható	17960
1x polc	17948
1x rekesz (fiók) 20 l, hátsó, antracit	1792906
2x zárófedél 8 l-es vödörhöz	17923
1x mop tartó tároló	1795006
1x nyéltartó 2HN, 22 - 30 mm	1799226
1x VK 4 prés, sárga	1871405
1x vödör 10 l, sárga	1793005
1x préstartó Shopster VK 4 préshez	17945

### Tartozékok

Megnevezés	Cikkszám
színfelár	17999

		Cikkszám	Kiszere- lés
<b>ALAPÁLLVÁNYOK</b>			
		alapállvány Shopster, 2 tartórúd, 4 kerék 75 mm 2 rögzítőfékkel, lökhárító sarokelem  méret: 64 x 44,5 x 90 cm (Sz x Mé x Ma)	1791075..  1
		alapállvány Shopster, 2 tartórúd, 4 kerék 100 mm 2 rögzítőfékkel, lökhárító sarokelem  méret: 64 x 44,5 x 92,5 cm (Sz x Mé x Ma)	17910..  1
		alapállvány Shopster Treppe, lökhárító sarokelem  méret: 74 x 48 x 100 cm (Sz x Mé x Ma)	17913..  1
	<b>TARTOZÉKOK</b>		
		lökhárító sarokelem Shopsterhez szetben (4 db)	17966..  1
	<b>TARTÓKERETEK</b>		
		tartókeret 1 x 70 l, tetővel és állítható magasságú tolókarral  Tartozékok munkaterv-tartó	17938..  1795109  1  1
		tartókeret 2 x 35 l, tetővel és állítható magasságú tolókarral  Tartozékok munkaterv-tartó szennyesháló-fémkeret 1 x 20 l, a tolókaros 2 x 35 l-es tartóke- rethez	17937..  1795109 15579  1  1











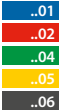



		Cikkszám	Kisze- relés
	tartókeret 1 x 70 l, tetővel és tolókarokkal	17931..	1
	<b>Tartozékok</b> munkaterv-tartó	1795109	1
	tartókeret 2 x 35 l, tetővel és tolókarokkal	17935..	1
	<b>Tartozékok</b> munkaterv-tartó szennyesháló-fémkeret 1 x 20 l, a tolókaros 2 x 35 l-es tartóke- rethez	1795109 15579	1 1
 	szennyesháló-fémkeret 1 x 20 l, a tolókaros 2 x 35 l-es tartókerethez  beakasztható a 2 x 35 l-es tartókeretbe	15579	1
<b>ZSÁKOK / HÁLÓK</b>			
	<b>mosóháló</b>		
	20 l	12130..	10
	40 l	12160..	10
	70 l	12170..	10
	<b>hulladékzsák</b>		
	40 l	12245..	1
	70 l	12265..	1
	70 l, rövid	12265..M	1
<b>TARTOZÉKOK</b>			
 	munkaterv-tartó	1795109	1











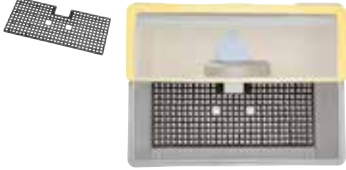

- .01
- .02
- .04
- .05
- .06





- .01
- .02
- .04
- .05
- .06





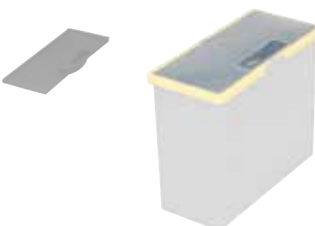

- .01
- .02
- .03
- .04
- .05

- .01
- .02
- .05
- .06

		Cikkszám	Kiszere- lés
 	burkolat háromrészes	17970..	1
<b>PADLÓTISZTÍTÁS</b>			
  	Twix laposprés 30 cm	18713..	1
  	rekesz 20 l, antracit, beakasztható	1792006	1
  	rekesz 12 l, sárga, beakasztható	1792205	1
  	adagoló betét 20 l-es rekeszhez, szitákkal + vízkiömlést megakadályozó elem	17925..	1
 	vízkiömlést megakadályozó elem	17936	1

		Cikkszám	Kiszere- lés
	szita az adagoló betéthez (Shopster), műanyag	1880406	1
  	VK 4 prés	18714..	1
 	présbetét	1886510	1
 	préstartó Shopster VK 4 préshez	17945	1
<b>TÁROLÁS</b>			
 	anyagtároló szekrény kétrészes, zárható	17960	1
 	polc	17948	1

			Cikkszám	Kiszere- lés
	rekesz (fiók) 20 l, hátsó, antracit		1792906	1
	rekesz (fiók) 20 l, első, beakasztható		1792406	1
	billenő tároló 6 l		17940	1
	betét a billenő tárolóhoz		17941..	1
<b>VÖDRÖK / ZÁRÓFEDELEK / TARTOZÉKOK</b>				
	vödör 8 l méret: 31 x 15 x 25,5 cm (Sz x Mé x Ma)		17928..	1
	zárófedél 8 l-es vödörhöz		17923	1

			Cikkszám	Kisze- relés
	tartóelem 8 l-es vödörhöz		17980	1
	vödör 10 l méret: 34,5 x 15 x 30 cm (Sz x Mé x Ma)	<b>..01</b> <b>..05</b>	17930..	1
	vödör 17 l méret: 34,5 x 25 x 30 cm (Sz x Mé x Ma)	<b>..01</b> <b>..06</b>	16417..	1
<b>ESZKÖZRÖGZÍTÉS</b>				
	nyéltartó elől ø 22 - 30 mm		1799406	1
	nyéltartó elől Des modul		1799606	1
	nyéltartó 2HN ø 22 - 30 mm		1799226	1



	Cikkszám	Kisze- relés
 <p data-bbox="523 248 804 282">nyéltartó oldalsó ø 22 - 30 mm</p>	1799726	1
 <p data-bbox="523 539 676 573">moptartó tároló</p>	1795006	1

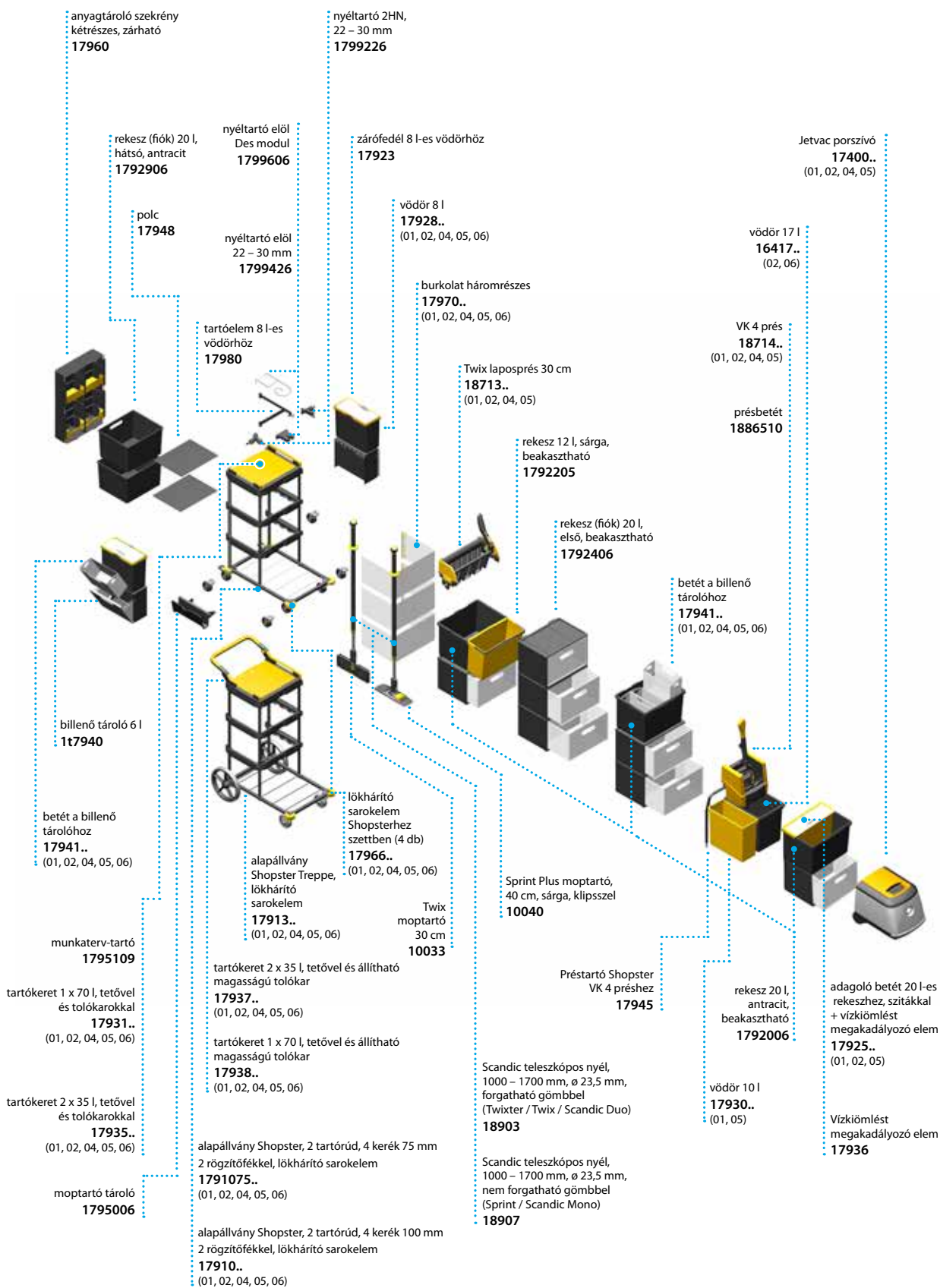

## Q DIÓHÉJBAN



### ▪ **Testelt minőség**

Bevált, erős és megbízható

### ▪ **Átfogó hulladékgyűjtő kapacitás**

A hulladék szelektálásának flexibilis lehetőségei

### ▪ **Maximális átláthatóság**

Az anyagok gyors hozzáférhetősége

### ▪ **Gazdaságos beszerzés**

Jó ár-érték arány rövid szerződések esetén is



TOOLS

## VARIANT

### TAKARÍTÓKOCSIK

A Variant az örökifjú klasszikus a funkcionális VERMOP takarítókocsik között – évek óta bizonyít. A rendkívül gazdaságos Variant két kivitelben készül: krómozott acélból és Variant Edition néven kiváló minőségű nemesacélból. A sokféle felszerelési lehetőség nem hagy megoldatlan feladatot, a Variant minden alkalmazási területre pontosan a megfelelő megoldást kínálja. Kiváló minőségű anyagok biztosítják a stabilitást és a hosszú élettartamot.

### FELHASZNÁLÁSI TERÜLETEK

- hulladékkezelés
- tisztatér

### ALKALMAZÁSI TERÜLETEK



iroda / köztisztviselő / vonat / ipar / iskola / óvoda

### MÓDSZEREK



Twixter-Press • F1 laposprés • VK 4 függőleges prés • Des-kád • Pre-Wash • Csepegtetőtálca • Száraztakarítás • Permetező módszer • Öntő módszer



### Variant Twixter-Press (krómozott)

A nagy felületek hatékony nedves takarításához a Variant Twixter-Press a szabadalmaztatott Twixter présrel kerül kivitelezésre. Ezzel a takarítókosci kiválóan alkalmas a napi feladatokhoz.

Szállítás: kocsi szétzerelve

Megnevezés	Cikkszám
Variant Twixter-Press (krómozott)	11650UN

méret: 145 x 60 x 110 cm (Sz x Mé x Ma)

#### Darabjegyzék

Megnevezés	Cikkszám
1x alapállvány III, kerekek 100 mm, krómozott	10630
1x Twixter laposprés, piros	1871802
1x kád 20 l, kék	1872401
1x kád 20 l, piros	1872302
2x tartókeret M méretű tálcához, krómozott	10551
1x tárolórács II támasztó kerékkel, lehajtható, kerék 75 mm	10505
1x tartókeret 2 x 70 l, lehajtható, krómozott	10507
1x préstartó kerekkel Twixter / F1 préshez, krómozott	10504
3x tálca M, kék	1875101
1x vödör 6 l, kék	1875601
1x vödör 6 l, piros	1875602
1x vödör 6 l, sárga	1875605
1x nyéltartó Twixter	15163

### Variant Des 2000 / K (krómozott)

Szállítás: kocsi szétzerelve

Megnevezés	Cikkszám
Variant Des 2000 / K (krómozott)	10620UN

méret: 125 x 77 x 110 cm (Sz x Mé x Ma)

#### Darabjegyzék

Megnevezés	Cikkszám
1x alapállvány II, kerekek 100 mm, krómozott	10660
1x nyéltartó, nemesacél	15541
2x tartókeret XL méretű tálcához, krómozott	10559
1x tárolórács II támasztó kerékkel, lehajtható, kerék 75 mm	10505
1x tartókeret 2 x 70 l, lehajtható, krómozott	10507
2x rögzítőelem 45 l-es kádhoz, krómozott	10528
1x csepegtetőtálca	15551
1x fertőtlenítő kád, kék	1875801
2x tálca XL méret, kék	1875201
1x vödör 6 l, kék	1875601
1x vödör 6 l, piros	1875602
1x vödör 6 l, zöld	1875604
1x vödör 6 l, sárga	1875605



### Variant 26 Ergo (krómozott)

A Variant 26 Ergo modellel a VK 4 prés a takarítószemélyzet számára ergonomikus kezelési magasságban került elhelyezésre. Így a mop hátat kímélő módon, hajlongás nélkül kipréselhető. Ideális nedves törüléshez kétvödörös rendszerben.

Szállítás: koci szétzerelve

Megnevezés	Cikkszám
Variant 26 Ergo (krómozott)	10669UN

méret: 125 x 75 x 122 cm (Sz x Mé x Ma)

#### Darabjegyzék

Megnevezés	Cikkszám
1x alapállvány II, kerekek 100 mm, krómozott	10660
1x VK 4 prés, piros	1871402
1x tartókeret 2x70 I, krómozott	10578
1x tartókeret 2 db 17 l-es vödörhöz, krómozott	10541
1x préstartó II, krómozott	10547
1x tárolórács II, krómozott	10588
2x drótkosár III	10583
1x vödör 6 l, kék	1875601
1x vödör 6 l, piros	1875602
1x vödör 17 l, kék	1875701
1x vödör 17 l, piros	1875702
1x nyéltartó, dupla	1516377

### Variant 27 (krómozott)

A Variant 27 ideális a nagyobb létesítmények napi vagy ipari felületek takarítására. A nyitott kivitelezésnek köszönhetően gyorsan hozzáférhető az összes felszerelés.

Szállítás: koci szétzerelve

Megnevezés	Cikkszám
Variant 27 (krómozott)	10667UN

méret: 125 x 68 x 110 cm (Sz x Mé x Ma)

#### Darabjegyzék

Megnevezés	Cikkszám
1x alapállvány II, kerekek 100 mm, krómozott	10660
1x VK 4 prés, piros	1871402
1x nyéltartó, nemesacél	15541
1x tartókeret 2x70 I, krómozott	10578
2x tartókeret M méretű tálcához, krómozott	10551
1x préstartó merev, krómozott	10544
1x tárolórács II, krómozott	10588
2x tálca M, kék	1875101
1x vödör 6 l, kék	1875601
1x vödör 6 l, piros	1875602
1x vödör 17 l, kék	1875701
1x vödör 17 l, piros	1875702



### Variant 23 (krómozott)

A keskeny Variant 23 az irodakarítás során optimális hulladékkezelést biztosít, pl. a papírhulladék esetében, valamint tárolóhelyet kínál a tartozékok, pl. porszívó és a felhasználásra kerülő anyagok szállításához.

Szállítás: kocsi szétszerelve

Megnevezés	Cikkszám
Variant 23 (krómozott)	10663UN

méret: 96 x 52 x 105 cm (Sz x Mé x Ma)

#### Darabjegyzék

Megnevezés	Cikkszám
1x alapállvány II, kerekek 100 mm, krómozott	10660
1x tartókeret 2x120 I, krómozott	10576
1x tartókeret 1x120 I, krómozott	10550
2x tálca M, kék	1875101
1x nyéltartó, dupla	1516377

### Variant 20 (krómozott)

Szállítás: kocsi szétszerelve

Megnevezés	Cikkszám
Variant 20 (krómozott)	10612UN

méret: 82 x 52 x 106 cm (Sz x Mé x Ma)

#### Darabjegyzék

Megnevezés	Cikkszám
1x alapállvány II, kerekek 100 mm, krómozott	10660
1x tartókeret 2x120 I, krómozott	10576



### Variant AS (krómozott)

A Variant AS a Variant sorozat legkisebb kocsija. Ezzel nagyon kényelmesen szállítható pl. a Jetvac porszívó. A hulladékgyűjtő rendszer, a takarítóeszközök nyéltartója és a különböző tárolótálcák a Variant AS modellt keskeny kivitelével a legkülönbözőbb módon „strukturált” létesítményekben is univerzális segédeszközzé teszik.

Szállítás: kocsi szétszerelve

Megnevezés	Cikkszám
Variant AS (krómozott)	10636UN

méret: 79 x 52 x 105 cm (Sz x Mé x Ma)

#### Darabjegyzék

Megnevezés	Cikkszám
1x alapállvány III, kerekek 100 mm, krómozott	10630
1x tartókeret 1 x 120 l, oldalra, tárolórácscsal, krómozott	10577
2x tartókeret M méretű tálcához, krómozott	10551
2x tálca M, kék	1875101
1x nyéltartó, dupla	1516377

### Variant Twixter-Press (nemesacél)

A nagy felületek hatékony nedves takarításához a Variant Twixter-Press a szabadalmaztatott Twixter présrel kerül kivitelezésre. Ezzel a takarítókosci kiválóan alkalmas a napi feladatokhoz.

Szállítás: kocsi szétszerelve

Megnevezés	Cikkszám
Variant Twixter-Press (nemesacél)	15050UN

méret: 145 x 59 x 110 cm (Sz x Mé x Ma)

#### Darabjegyzék

Megnevezés	Cikkszám
1x alapállvány III, kerekek 100 mm, nemesacél	15130
1x Twixter laposprés, piros	1871802
1x kád 20 l, kék	1872401
1x kád 20 l, piros	1872302
1x tartókeret 2x70 l, nemesacél	15178
2x tartókeret M méretű tálcához, nemesacél	15151
1x tárolórács II, nemesacél	15188
1x préstartó kerekkel Twixter / F1 préshez, nemesacél	15108
3x tálca M, kék	1875101
1x vödör 6 l, kék	1875601
1x vödör 6 l, piros	1875602
1x vödör 6 l, sárga	1875605
1x nyéltartó Twixter	15163



### Variant 27 (nemesacél)

A Variant 27 ideális a nagyobb létesítmények napi vagy ipari felületek takarítására. A nyitott kivitelzésnek köszönhetően gyorsan hozzáférhető az összes felszerelés.

Szállítás: koci szétzerelve

Megnevezés	Cikkszám
Variant 27 (nemesacél)	15127UN

méret: 125 x 68 x 110 cm (Sz x Mé x Ma)

#### Darabjegyzék

Megnevezés	Cikkszám
1x alapállvány II, kerekek 100 mm, nemesacél	15160
1x VK 4 prés, piros	1871402
1x nyéltartó, nemesacél	15541
1x tartókeret 2x70 l, nemesacél	15178
2x tartókeret M méretű tálcához, nemesacél	15151
1x préstartó, merev, nemesacél	15144
1x tárolórács II, nemesacél	15188
2x tálca M, kék	1875101
1x vödör 6 l, kék	1875601
1x vödör 6 l, piros	1875602
1x vödör 17 l, kék	1875701
1x vödör 17 l, piros	1875702

### Variant tisztatér

A Variant tisztatéri takarítókocsi kiváló minőségű nemesacélból, speciálisan a magas követelményű tisztaterek takarításához fejlesztették és tesztelték. A GMP kompatibilis anyaggal, az autoklávozható kerekkel és a pontos, kiváló minőségű megmunkálással a takarítókocsi EU GMP A/B minősítést kapott (Fraunhofer IPA Institut).



Megnevezés	Cikkszám
Variant tisztatér	15119









méret: 84 x 49,5 x 112 cm (Sz x Mé x Ma) | Anyaga: nemesacél | tisztatérbe megfelel | előkészítés: autoklávozható | tanúsítvány: EU GMP A/B













#### Darabjegyzék













Megnevezés	Cikkszám
4x vödör ED, 5,5 l	151662
1x box ED, 14 l	151663
1x box ED, 28 l	151661















		Cikkszám	Kisze- relés
<b>ALAPÁLLVÁNYOK</b>			
	alapállvány III, kerekek 100 mm, nemesacél alapállvány III, kerekek 100 mm, krómozott	15130 10630	1 1
	méret: 56 x 52 x 105 cm (Sz x Mé x Ma); kerek 100 mm		
	alapállvány II, kerekek 100 mm, nemesacél alapállvány II, kerekek 125 mm, nemesacél alapállvány II, kerekek 100 mm, krómozott alapállvány II, kerekek 125 mm, krómozott	15160 1516012 10660 1066012	1 1 1 1
	méret: 82 x 52 x 106 cm (Sz x Mé x Ma); kerek 100 mm		
	tartórúd alapállványhoz	1060001	1
			
<b>KEREKEK</b>			
	kerek ø 100 mm, rögzítőfék nélkül	18877	1
	<b>Tartozékok</b> rögzítőfék kerekekhez (75 és 100 mm)	1886906	1
	kerek ø 125 mm, rögzítőfék nélkül	17825	1
		kerek ø 150 mm, rögzítőfék nélkül	15645

		Cikkszám	Kisze- relés	
	kerék ø 125 mm, rögzítőfékkel	17826	1	
	kerék ø 150 mm, rögzítőfékkel Kialakítás: 1 rögzítőfékkel	15645FB	1	
	rögzítőfék kerekéhez (75 és 100 mm)	1886906	1	
<b>TARTÓKERETEK</b>				
		<b>tartókeret 1x70 l</b> krómozott	10570	1
		pozíció: oldalsó   beakasztható		
		<b>tartókeret 2x70 l</b> nemesacél krómozott	15178 10578	1 1
		pozíció: oldalsó   beakasztható		
		tartókeret 2 x 70 l, lehajtható, krómozott	10507	1





			Cikkszám	Kisze- relés
		<p><b>tartókeret 1x120 l</b> nemesacél krómozott</p> <hr/> <p>pozíció: oldalsó   M tálcához</p>	<p>15150 10550</p>	<p>1 1</p>
		<p>tartókeret 1 x 120 l, oldalra, tárolórácscsal, krómozott</p> <hr/> <p>pozíció: oldalsó   beakasztható</p>	10577	1
		<p>tartókeret csappal 1 x 120 l, oldalsó tárolórácscsal, krómozott</p> <hr/> <p>pozíció: oldalsó   csappal</p>	10574	1
		<p><b>tartókeret 2x120 l</b> nemesacél krómozott</p>	<p>15176 10576</p>	<p>1 1</p>
		<p>tartókeret 2 x 20 l</p> <hr/> <p>beakasztható a 2 x 70 l-es tartókeretbe</p>	15527	1
		<p>tartókeret 1 x 40 l</p> <hr/> <p>beakasztható a 2 x 70 l-es tartókeretbe</p>	15525	1

			Cikkszám	Kisze- relés
 	tartókeret M méretű tálcához, nemesacél tartókeret M méretű tálcához, krómozott	15151	1	
		10551	1	
 	tartókeret L méretű tálcához, nemesacél tartókeret L méretű tálcához, krómozott	15158	1	
		10558	1	
 	tartókeret XL méretű tálcához, nemesacél tartókeret XL méretű tálcához, krómozott	15159	1	
		10559	1	
 	tartókeret 2 db 17 l-es vödörhöz, nemesacél tartókeret 2 db 17 l-es vödörhöz, krómozott	15141	1	
		10541	1	
<b>TÁROLÓRÁCSOK</b>				
 	tárolórács II támasztó kerékkel, lehajtható, kerék 75 mm	10505	1	
 	tárolórács II támasztó kerékkel, kerék 100 mm tárolórács II támasztó kerékkel, lehajtható, kerék 100 mm	1518810	1	
		1050510	1	



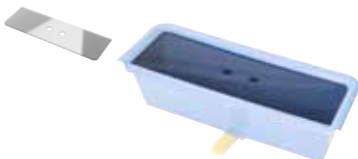



			Cikkszám	Kisze- relés
		<p><b>tárolórács II</b> nemesacél krómozott</p> <hr/> <p>beakasztható</p>	<p>15188 10588</p>	<p>1 1</p>
		<p>tárolórács 45 l-es kádhoz kitámasztható kerékkel, nemesacél tárolórács 45 l-es kádhoz kitámasztható kerékkel, krómozott</p>	<p>15185 1050599</p>	<p>1 1</p>
		<p><b>tárolórács MB</b> nemesacél krómozott</p> <hr/> <p>beakasztható</p>	<p>15182 11422</p>	<p>1 1</p>
		<p>tárolórács M, Moboxx-hoz, kitámasztható kerékkel</p>	<p>1142210</p>	<p>1</p>
		<p>préstartó kerekkel Twixter / F1 préshez, krómozott</p>	<p>10504</p>	<p>1</p>
<b>ESZKÖZRÖGZÍTÉS</b>				
		<p>nyéltartó, dupla</p>	<p>1516377</p>	<p>1</p>







			Cikkszám	Kisze- relés
		nyéltartó, nemesacél	15541	1
		nyéltartó	18797	1
		nyéltartó Twixter	15163	1
		nyéltartó, műanyag, antracit nyéltartó, műanyag, kék	1877006 1877001	1 1
		nyéltartó, műanyag, XL méretű tálcához, antracit nyéltartó, műanyag, XL méretű tálcához, kék	1058006 1058001	1 1
		tartóelem 2 akasztóval, nemesacél	15543	1











			Cikkszám	Kisze- relés
		porszívócső tartó	15146	1
		fém mop tartó, oldalra	10586	1
<b>TARTÓELEM / TARTÓKERETEK</b>				
		préstartó II, krómozott	10547	1
		préstartó merev, krómozott	10544	1
<b>KÁDAK / TÁLCÁK</b>				
		<b>fertőtlenítő kád</b>  méret: 65 x 48 x 24 cm (Sz x Mé x Ma)   mennyiség: 45 l	18758..	1
		<b>Twixter adagolóbetét MS</b>  Kialakítás: 2 szítával	18831..	1





		Cikkszám	Kiszere- lés
 <p>..01 ..06</p>	<p><b>Twixter adagolóbetét</b></p>	18832..	1
	<p>vízkiömlést megakadályozó elem adagoló betétéhez</p>	18707	1
	<p><b>csepegtetőtálca</b></p> <hr/> <p>Anyaga: nemesacél</p>	15551	1
	<p><b>csepegtetőtálca ED</b></p> <hr/> <p>Anyaga: nemesacél   tisztatérbe megfelel   előkészítés: autoklávozható</p>	151666	1
 <p>..01 ..05</p>	<p><b>kád 20 I</b></p> <hr/> <p>mennyiség: 20 l   Kombináció csak a 18724.. és a 18723.. cikkszámú kád között lehetséges.</p>	18724..	1
 <p>..02 ..06</p>	<p><b>kád 20 I</b></p> <hr/> <p>mennyiség: 20 l   Kombináció csak a 18724.. és a 18723.. cikkszámú kád között lehetséges.</p>	18723..	1





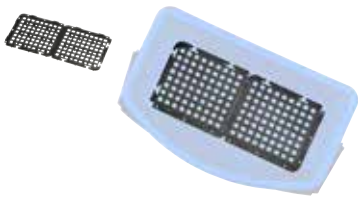

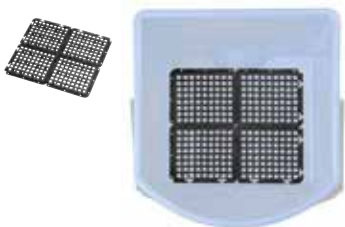





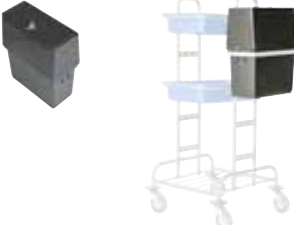

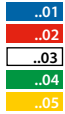

		Cikkszám	Kiszere- lés
 <p> <span style="background-color: blue; color: white; padding: 2px;">..01</span>  <span style="background-color: red; color: white; padding: 2px;">..02</span>  <span style="background-color: green; color: white; padding: 2px;">..04</span>  <span style="background-color: yellow; color: black; padding: 2px;">..05</span> </p>	Moboxx antracit, csatokkal és zárófedéllel	18630..	1
	szita a 15 / 35 l-es rekeszekhez és Moboxx-hoz	1881609	1
	Moboxx zárófedél tömítéssel	1864506	1
	tömítőgyűrű Moboxx-hoz	18655	1
 <p> <span style="background-color: blue; color: white; padding: 2px;">..01</span>  <span style="background-color: red; color: white; padding: 2px;">..02</span>  <span style="background-color: green; color: white; padding: 2px;">..04</span>  <span style="background-color: yellow; color: black; padding: 2px;">..05</span> </p>	csatok Moboxx-hoz	18640..	1
 <p> <span style="background-color: blue; color: white; padding: 2px;">..01</span>  <span style="background-color: black; color: white; padding: 2px;">..06</span> </p>	<p><b>tálca M</b></p> <hr/> <p>méret: 51 x 32 x 9 cm (Sz x Mé x Ma)</p>	18751..	1

			Cikkszám	Kiszere- lés
 <p>..01 ..06</p>	<p><b>tálca L</b></p> <hr/> <p>méret: 68 x 36 x 10 cm (Sz x Mé x Ma)</p>	<p>18750..</p>	<p>1</p>	
 <p>..01 ..06</p>	<p><b>tálca XL</b></p> <hr/> <p>méret: 64,5 x 47 x 10 cm (Sz x Mé x Ma)</p>	<p>18752..</p>	<p>1</p>	
	<p><b>box ED</b></p> <p>14 l 28 l</p> <hr/> <p>méret: 32,5 x 53 x 10 cm (Sz x Mé x Ma)   Anyaga: nemesacél   tisztatérbe megfelel   előkészítés: autoklávozható</p>	<p>151663 151661</p>	<p>1 1</p>	
	<p><b>zárófedél ED</b></p> <hr/> <p>Anyaga: nemesacél   tisztatérbe megfelel   előkészítés: autoklávozható   box ED</p>	<p>151665</p>	<p>1</p>	
<b>PRÉSEK</b>				
 <p>..01 ..02 ..04 ..05</p>	<p>Twixter laposprés</p>	<p>18718..</p>	<p>1</p>	
 <p>..01 ..02 ..04 ..05</p>	<p>F1 laposprés</p> <hr/> <p>megfelelő az alábbi cikkszámú termékekhez: 10049</p>	<p>18672..</p>	<p>1</p>	

			Cikkszám	Kiszere- lés
 	VK 4 prés		18714..	1
<ul style="list-style-type: none"> <li><span style="background-color: #0056b3; color: white; padding: 2px;">..01</span></li> <li><span style="background-color: #e31a1c; color: white; padding: 2px;">..02</span></li> <li><span style="background-color: #008000; color: white; padding: 2px;">..04</span></li> <li><span style="background-color: #ffcc00; color: white; padding: 2px;">..05</span></li> </ul>				
	F1 laposprés ED		15-12180	1
	Anyaga: nemesacél   tisztatérbe megfelel   előkészítés: autoklávozható			
 	présbetét		1886510	1
 	présbetét		1886509	1
<b>VÖDRÖK / ZÁRÓFEDELEK / TARTOZÉKOK</b>				
 	vödör 6 l		18756..	1
<ul style="list-style-type: none"> <li><span style="background-color: #0056b3; color: white; padding: 2px;">..01</span></li> <li><span style="background-color: #e31a1c; color: white; padding: 2px;">..02</span></li> <li><span style="background-color: #008000; color: white; padding: 2px;">..04</span></li> <li><span style="background-color: #ffcc00; color: white; padding: 2px;">..05</span></li> <li><span style="background-color: #333333; color: white; padding: 2px;">..06</span></li> </ul>				
	méret: 17 x 27 x 22 cm (Sz x Mé x Ma)			
 	zárófedél / 6 l-es vödörhöz		18615..	1
<ul style="list-style-type: none"> <li><span style="background-color: #0056b3; color: white; padding: 2px;">..01</span></li> <li><span style="background-color: #e31a1c; color: white; padding: 2px;">..02</span></li> <li><span style="background-color: #008000; color: white; padding: 2px;">..04</span></li> <li><span style="background-color: #ffcc00; color: white; padding: 2px;">..05</span></li> <li><span style="background-color: #333333; color: white; padding: 2px;">..06</span></li> </ul>				

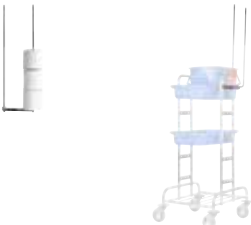
		Cikkszám	Kisze- relés
	<p>szita a 6 l-es vödörhöz</p>	1890206	1
	<p>vödör 8 l</p> <p>méret: 23 x 30 x 23 cm (Sz x Mé x Ma)</p>	18728..	1
	<p>vödör 17 l</p> <p>méret: 31 x 32,5 x 26,5 cm (Sz x Mé x Ma)</p>	18757..	1
	<p>szita a 17 l-es vödörhöz</p>	1890406	1
	<p>zárófedél tartókerethez 70 l</p>	18789..	1
	<p>zárófedél tartókerethez 120 l</p>	16499..	1

			Cikkszám	Kiszere- lés
	<b>vödör ED</b> 5,5 l	méret: 16,2 x 26,5 x 20 cm (Sz x Mé x Ma)   Anyaga: nemesacél   tisztatérbe megfelel   előkészítés: autoklávozható	151662	1
	<b>zárófedél ED</b>	Anyaga: nemesacél   tisztatérbe megfelel   előkészítés: autoklávozható   vödör ED	151664	1
<b>VEGYSZERTÁROLÓ DOBOZ</b>				
	vegyszertároló doboz, zárható, antracit		1658006	1
	tartóelem a vegyszertárolóhoz (Variant)		15181	1
	tartóelem a vegyszertárolóhoz Twixter nyéltartóval (Variant)		1518114	1
<b>ZSÁKOK / HÁLÓK</b>				
	<b>hulladékzsák</b> 70 l 120 l		12265.. 12225..	1 1
	zsákrögzítő gyűrű, sárga		1876905	1

		Cikkszám	Kisze- relés	
		<b>mosóháló</b>		
		20 l	12130..	10
		40 l	12160..	10
		70 l	12170..	10
		120 l	12175..	10
<b>TARTOZÉKOK</b>				
		<b>munkaterv állvány</b>		
			15165..	1
		<b>WC-papír tartó</b>		
		krómozott	10549	1
		<b>drótkosár III</b>		
			10583	1
		<b>hordozható 1x120 l</b>		
		nemesacél	15500	1
		krómozott	10500	1
		Kialakítás: tartókerettel; tárolórácscsal		

VARIANT A II-ES ALAPÁLLVÁNNYAL

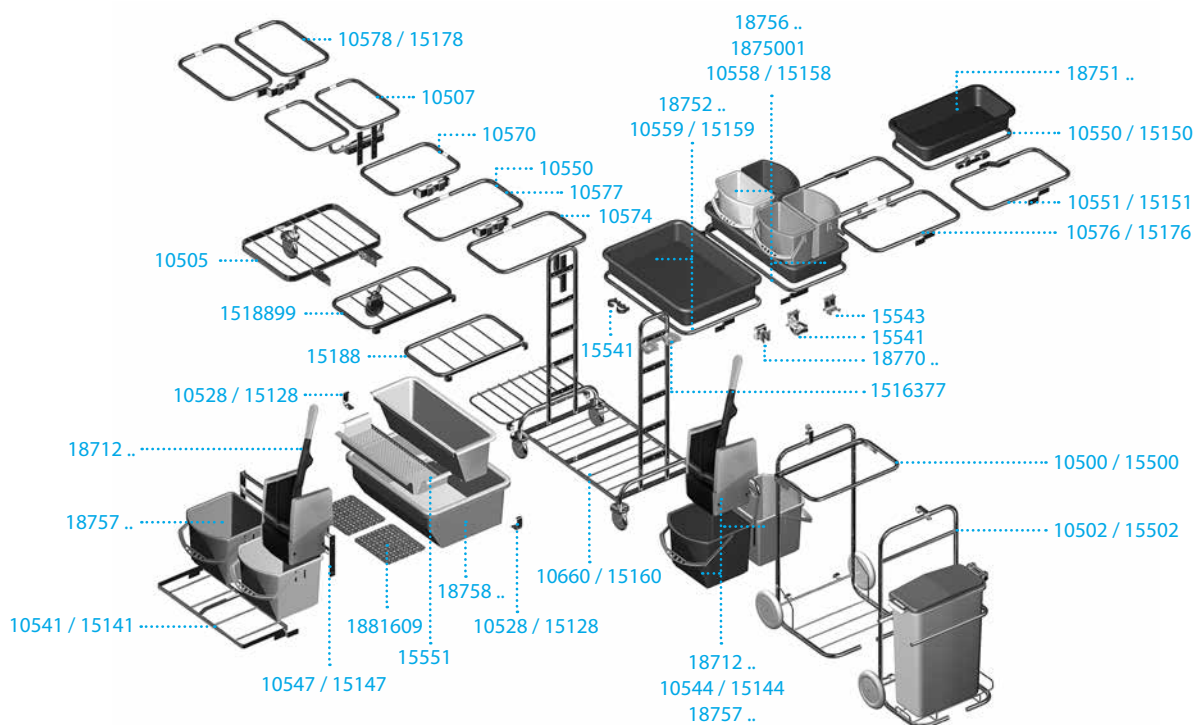

VARIANT A III-ES ALAPÁLLVÁNNYAL

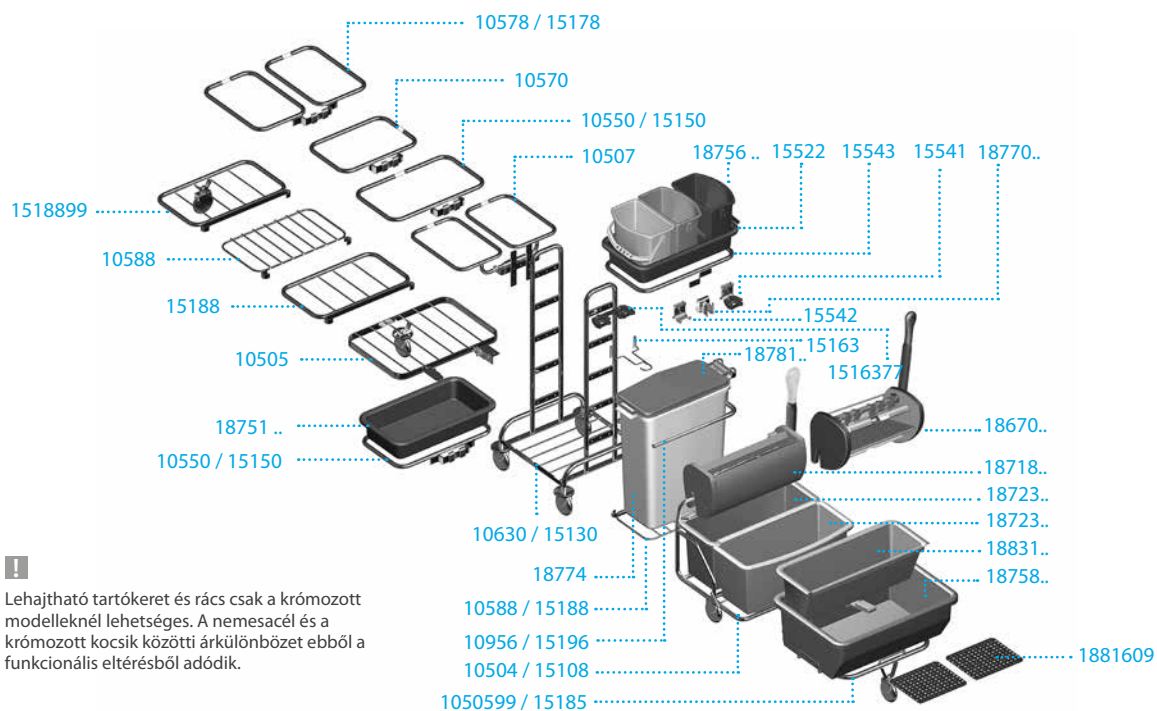

Lehajtható tartókeret és rács csak a krómozott modelleknél lehetséges. A nemesacél és a krómozott kocsik közötti árkülönbség ebből a funkcionális eltérésből adódik.





## Q DIÓHÉJBAN



- **Funkcionális, kedvező megoldás**

Elegendő tárolóhely a fontosabb eszközöknek

- **Kompakt és stabil**

Festett nemesacél és alumínium



TOOLS

## MISTRAL

### TAKARÍTÓKOCSIK

A Mistral takarítókocsi egy kedvező alternatíva a közepes és nagy objektumokban. A festett nemesacél és alumínium stabil megmunkálása mellett elegendő helytel is rendelkezik a napi takarításhoz szükséges eszközök számára.

### ALKALMAZÁSI TERÜLETEK



iskola / óvoda • iroda / közintézmény • ipar

### MÓDSZEREK



VK 4 függőleges prés • Des-kád • Pre-Wash



## Mistral Sprint

Szállítás: kocsi szétszerelve

Megnevezés	Cikkszám
Mistral Sprint	10850

méret: 107 x 59 x 107 cm (Sz x Mé x Ma)

### Darabjegyzék

Megnevezés	Cikkszám
2x rekesz 5 l, antracit	1646106
1x vödör 6 l, kék	1642601
1x vödör 6 l, piros	1642602
1x vödör 6 l, sárga	1642605
1x vödör 17 l, kék	1641701
1x vödör 17 l, piros	1641702
1x VK 4 prés, piros	1871402

### Tartozékok

Megnevezés	Cikkszám
moptartó tároló	1795006
nyéltartó oldalsó 22 - 30 mm	1799726



## Mistral Kompakt

Megnevezés	Cikkszám
Mistral Kompakt	10851

méret: 63 x 60 x 99 cm (Sz x Mé x Ma)

### Darabjegyzék

Megnevezés	Cikkszám
1x vödör 6 l, kék	1642601
1x vödör 6 l, piros	1642602
1x VK 4 prés, piros	1871402
1x vödör 17 l, piros	1875702
1x zárófedél 70 l-es, kék	1878901



## Mistral Office

Szállítás: koci szétzerelve

Megnevezés	Cikkszám
Mistral Office	10852

méret: 77 x 59 x 107 cm (Sz x Mé x Ma)

### Darabjegyzék

Megnevezés	Cikkszám
2x rekesz 5 l, antracit	1646106
1x vödör 6 l, kék	1642601
1x vödör 6 l, piros	1642602
1x vödör 6 l, zöld	1642604
1x vödör 6 l, sárga	1642605
1x rekesz 15 l, antracit	1648006

### Tartozékok

Megnevezés	Cikkszám
moptartó tároló	1795006
nyéltartó oldalsó 22 - 30 mm	1799726



## Mistral Des













Szállítás: koci szétzerelve

Megnevezés	Cikkszám
Mistral Des	10853

méret: 63 x 60 x 99 cm (Sz x Mé x Ma)

### Darabjegyzék

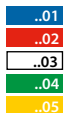
Megnevezés	Cikkszám
2x rekesz 5 l, antracit	1646106
1x vödör 6 l, kék	1642601
1x vödör 6 l, piros	1642602
1x vödör 6 l, zöld	1642604
1x vödör 6 l, sárga	1642605
1x adagoló betét 35 l-es rekeszhez, szitákkal, sárga	1646505
1x rekesz 35 l, antracit	1646706

		Cikkszám	Kisze- relés
<b>TARTOZÉKOK</b>			
		Mistral zárófedél méret: 51 x 31,5 cm	1085906 1
		nyéltartó oldalsó 22 - 30 mm	1799726 1
		moptartó tároló	1795006 1
<b>ZSÁKOK / HÁLÓK</b>			
		hulladékzsák 70 l 120 l	12265.. 12225.. 1 1
		zsákrögzítő gyűrű, sárga	1876905 1
		mosóháló 20 l 40 l 70 l 120 l	12130.. 12160.. 12170.. 12175.. 10 10 10 10

## Q DIÓHÉJBAN



- **Kompakt méret**

Lépcsős kompakt kocsi

- **Örök klasszikus**

Alapkitétel hulladékgyűtéshez és felmosáshoz



TOOLS

## VARIETTA

### TAKARÍTÓKOCSIK

A kompakt Varietta takarítókocsi megfelelő megoldás a szűk tereken végzett munkákra. Könnyen mozgatható a lépcsőn, kompakt méretű, ezért rendkívül nagy hatósugárral használható a napi takarítás során. A kocsi kiválóan alkalmazható soklépcsős terepen, például mozikban vagy előadótermekben. A Varietta Plus 2 krómozott, és az alapfelszereltséghez képest kétvödrös, préses, így higiénikusan szétválaszthatjuk a tiszta és a szennyezett vizet. A hulladékzsák alatti tartórács kitámasztható kerékkel stabilizálja a kocsit, nagyobb mennyiségű hulladék szállítása esetén is.

### FELHASZNÁLÁSI TERÜLETEK

- lépcsők

### ALKALMAZÁSI TERÜLETEK



kis felületek (shop, orvosi rendelő)

### MÓDSZEREK



VK 4 függőleges prés



## Varietta (krómozott)

Megnevezés	Cikkszám
Varietta (krómozott)	10637

méret: 72 x 52 x 118 cm (Sz x Mé x Ma)

### Darabjegyzék

Megnevezés	Cikkszám
1x alapállvány Varietta, krómozott	10460
1x VK 4 prés, piros	1871402
1x nyéltartó, nemesacél	15541
1x tartókeret 120 l, krómozott	10535
1x tartókeret, krómozott	10531
1x tálca M, kék	1875101
1x vödör 6 l, kék	1875601
1x vödör 6 l, piros	1875602
1x vödör 17 l, piros	1875702











## Varietta Plus 2 (krómozott)













Megnevezés	Cikkszám
Varietta Plus 2 (krómozott)	10639

méret: 72 x 66 x 120 cm (Sz x Mé x Ma)



### Darabjegyzék









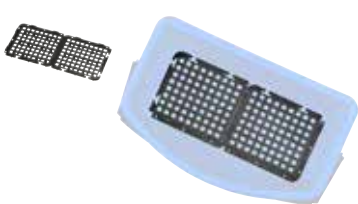

Megnevezés	Cikkszám
1x alapállvány Varietta Plus, krómozott	10470
1x VK 4 prés, piros	1871402
1x nyéltartó, nemesacél	15541
1x tartókeret 120 l, krómozott	10535
1x préstartó, merev, Varietta	10527
1x tartókeret, krómozott	10531
1x tárolórács támasztó kerékkel, krómozott	10585
1x tálca M, kék	1875101
1x vödör 6 l, kék	1875601
1x vödör 6 l, piros	1875602
1x vödör 17 l, kék	1875701
1x vödör 17 l, piros	1875702

		Cikkszám	Kiszere- lés
<b>ALAPÁLLVÁNYOK</b>			
	alapállvány Varietta, krómozott	10460	1
	alapállvány Varietta Plus, krómozott	10470	1
<b>TARTÓKERETEK</b>			
 	tartókeret 70 l, krómozott	10530	1
 	tartókeret 120 l, krómozott	10535	1
 	tartókeret 2 x 70 l, krómozott, Varietta	10537	1
 	tartókeret 2 x 20 l beakasztható a 2 x 70 l-es tartókeretbe	15527	1

		Cikkszám	Kisze- relés
		tartókeret 1 x 40 l beakasztható a 2 x 70 l-es tartókeretbe	15525 1
		tartókeret 2 db méretű tálcához, Varietta (krómozott) M méretű tálcához	10532 1
		tartókeret krómozott M méretű tálcához	10531 1
<b>TÁROLÓRÁCSOK</b>			
		tárolórács támasztó kerékkel, krómozott	10585 1
		tárolórács Varietta kocsihoz	10780 1
<b>ESZKÖZRÖGZÍTÉS</b>			
		nyéltartó, nemesacél	15541 1



			Cikkszám	Kisze- relés
	tartóelem 2 akasztóval, nemesacél		15543	1
<b>TÁLCA</b>				
	tálca M		18751..	1
	méret: 51 x 32 x 9 cm (Sz x Mé x Ma)			
				
<b>PRÉSEK</b>				
	VK 4 prés		18714..	1
				
	présbetét		1886510	1
<b>VÖDRÖK / ZÁRÓFEDELEK / TARTOZÉKOK</b>				
	vödör 6 l		18756..	1
	méret: 17 x 27 x 22 cm (Sz x Mé x Ma)			
	szita a 6 l-es vödörhöz		1890206	1

		Cikkszám	Kisze- relés
		<p>vödör 17 l</p> <p>méret: 31 x 32,5 x 26,5 cm (Sz x Mé x Ma)</p>	<p>18757..</p> <p>1</p>
<p>..01</p> <p>..02</p>			
		<p>szita a 17 l-es vödörhöz</p>	<p>1890406</p> <p>1</p>
<b>ZSÁKOK / HÁLÓK</b>			
<p>..01</p> <p>..02</p> <p>..05</p> <p>..06</p>		<p><b>hulladékzsák</b></p> <p>70 l</p> <p>120 l</p>	<p>12265..</p> <p>12225..</p> <p>1</p> <p>1</p>
		<p>zsákrögzítő gyűrű, sárga</p>	<p>1876905</p> <p>1</p>
<p>..01</p> <p>..02</p> <p>..03</p> <p>..04</p> <p>..05</p>		<p><b>mosóháló</b></p> <p>20 l</p> <p>40 l</p> <p>70 l</p> <p>120 l</p>	<p>12130..</p> <p>12160..</p> <p>12170..</p> <p>12175..</p> <p>10</p> <p>10</p> <p>10</p> <p>10</p>
<b>TARTOZÉKOK</b>			
		<p>préstartó, merev, krómozott, Varietta</p>	<p>10527</p> <p>1</p>

			Cikkszám	Kiszere- lés
		zárófedél tartókerethez 70 l	18789..	1
..01 ..02 ..05 ..06				
		zárófedél tartókerethez 120 l	16499..	1
..01 ..02 ..05 ..06				



## Q DIÓHÉJBAN



- **Maximális áttekinthetőség**  
Gyorsan elérhető minden szállított eszköz
- **Fordulékony**  
Szűk helyeken is könnyen manőverezhető



## TOOLS AQUAVIZ TAKARÍTÓKOCSIK

A kompakt AquavaVIZ sokoldalú és rendkívül mozgékony rendszer a napi takarításhoz és a hulladékkezeléshez. Még több lehetőség kínálkozik a modul rendszerű bővítésekkel – az ellátáshoz és a felülettisztításhoz. Nagyszerű manőverezhetőségét a rendszer max. 200 m<sup>2</sup>-es kis létesítményekben és szűk helyiségekben bizonyítja.

### ALKALMAZÁSI TERÜLETEK



kis felületek (shop, orvosi rendelő)

### MÓDSZEREK



VK 4 függőleges prés • Des-kád • Pre-Wash • Száraztakarítás



## AquaVIZ Press

Az AquaVIZ Press a VK 4 présel felszerelve alkalmas az egylépcsős felmosáshoz: a kocsi nagyon stabil, és a prés kezelése kifejezetten ergonomikus.

Megnevezés	Cikkszám
AquaVIZ Press	10350

méret: 62 x 40 x 92 cm (Sz x Mé x Ma)

### Darabjegyzék

Megnevezés	Cikkszám
1x alapállvány DoFaWa, 4 db kerék 75 mm	10325
1x VK 4 prés, sárga	1871405
1x tárolórács AquaVIZ, nemesacél	10720
1x csatlakozó elem tartórúdhöz (szettben)	10935
1x tartórudas felépítmény, nemesacél 1 x 70 l-es tartókerettel és 2 akasztóval, 2 db oldalsó vödörtartóval 6 l-es vödörhöz	10725
1x présállvány VK4, AquaVIZ, nemesacél	10723
1x nyéltartó	18797
1x vödör 17 l, piros	1875702

## AquaVIZ Mobox

A Pre-Wash modulós AquaVIZ az előkészített mopokat a Mobox-ban higiénikusan tárolva szállítja a tisztítandó területre. A 70 literes tartókeret igény szerint felszerelhető hulladékzsákkal, az állványon található két kampóra pedig tartozékok akaszthatók, és van még hely két Tuboxx számára is a törlőkendők higiénikus szállításához.

Megnevezés	Cikkszám
AquaVIZ Mobox	10370

méret: 62 x 58 x 92 cm (Sz x Mé x Ma)

### Darabjegyzék

Megnevezés	Cikkszám
1x alapállvány DoFaWa, 4 db kerék 75 mm	10325
1x felépítmény Moboxx-hoz, nemesacél	10721
1x csatlakozó elem tartórúdhöz (szettben)	10935
1x tartórudas felépítmény, nemesacél 1 x 70 l-es tartókerettel és 2 akasztóval, 2 db oldalsó vödörtartóval 6 l-es vödörhöz	10725
1x nyéltartó	18797
2x Moboxx antracit, sárga csatokkal és zárófedéllel	1863005



## AquavaVIZ Wringboy

Az AquavaVIZ kocsit Wringboy-al is felszerelhető. A kompakt vödör stabilan és biztonságosan áll az alapállványon. A vödörbe épített présnek köszönhetően a Wringboy jól használható kisebb felületek gyors és fáradtságmentes takarításához.

Megnevezés	Cikkszám
AquavaVIZ Wringboy	10340

méret: 62 x 40 x 92 cm (Sz x Mé x Ma)

### Darabjegyzék

Megnevezés	Cikkszám
1x alapállvány DoFaWa, 4 db kerék 75 mm	10325
1x Wringboy	19590
1x tárolórács AquavaVIZ, nemesacél	10720
1x csatlakozó elem tartórúdhöz (szettben)	10935
1x tartórudas felépítmény, nemesacél 1 x 70 l-es tartókerettel és 2 akasztóval, 2 db oldalsó vödörtartóval 6 l-es vödörhöz	10725
1x nyéltartó	18797

## AquavaVIZ Twixter Des

A Des kád modullal felszerelt AquavaVIZ egy kis kocsit a fertőtlenítő takarításhoz. Kórházakban kis műtőskocsiként ajánlott, illetve egészségügyi létesítményekben ideális segítő eszköz a takarításban.

Megnevezés	Cikkszám
AquavaVIZ Twixter Des	10320VI



















méret: 62 x 73 x 92 cm (Sz x Mé x Ma)







### Darabjegyzék

Megnevezés	Cikkszám
1x alapállvány DoFaWa, 4 db kerék 75 mm	10325
1x adagoló betét 35 l-es rekeszhez, szitákkal, sárga	1646505
1x nyéltartó, nemesacél	15541
1x csatlakozó elem tartórúdhöz (szettben)	10935
1x tartókeret a 35 l-es rekeszhez, nemesacél	1072835
1x tartórudas felépítmény, nemesacél 1 x 70 l-es tartókerettel és 2 akasztóval, 2 db oldalsó vödörtartóval 6 l-es vödörhöz	10725
1x tálca M, antracit	1875106
1x rekesz 35 l, antracit	1646706









		Cikkszám	Kisze- relés	
<b>ALAPÁLLVÁNY</b>				
	alapállvány DoFaWa, 4 db kerék 75 mm	10325	1	
<b>TARTÓKERETEK</b>				
	tartórudas felépítmény, nemesacél 1 x 70 l-es tartókerettel és 2 akasztóval, 2 db oldalsó vödörtartóval 6 l-es vödörhöz	10725	1	
		tartókeret 2 x 20 l beakasztható a 2 x 70 l-es tartókeretbe	15527	1
		tartókeret 1 x 40 l beakasztható a 2 x 70 l-es tartókeretbe	15525	1
<b>TÁROLÓRÁCSOK</b>				
	tárolórács AquvaVIZ, nemesacél	10720	1	
	felépítmény Moboxx-hoz, nemesacél	10721	1	



			Cikkszám	Kiszere- lés
<b>ESZKÖZRÖGZÍTÉS</b>				
		nyéltartó, nemesacél	15541	1
		nyéltartó	18797	1
<b>KÁDAK / TÁLCÁK</b>				
		<b>tálca M</b>  méret: 51 x 32 x 9 cm (Sz x Mé x Ma)	18751..	1
				
		<b>tálca L antracit</b>  méret: 68 x 36 x 10 cm (Sz x Mé x Ma)	1875006	1
				
		Moboxx antracit, csatokkal és zárófedéllel	18630..	1
				
				
				
				
		szita a 15 / 35 l-es rekeszekhez és Moboxx-hoz	1881609	1

		Cikkszám	Kisze- relés
	Moboox zárófedél tömítéssel	1864506	1
<b>PRÉSEK</b>			
	VK 4 prés	18714..	1
	présetét	1886510	1
	rekesz 35 l, antracit méret: 35 x 50 x 30 cm (Sz x Mé x Ma)	1646706	1
	adagoló betét 35 l-es rekeszhez, szitákkal, sárga	1646505	1
	Wringboy vödör es prés	19590	1

		Cikkszám	Kisze- relés
<b>VÖDRÖK / ZÁRÓFEDELEK</b>			
 	<p>vödör 6 l</p> <hr/> <p>méret: 17 x 27 x 22 cm (Sz x Mé x Ma)</p>	18756..	1
 	<p>zárófedél / 6 l-es vödörhöz</p>	18615..	1
	<p>szita a 6 l-es vödörhöz</p>	1890206	1
 	<p>vödör 17 l</p> <hr/> <p>méret: 31 x 32,5 x 26,5 cm (Sz x Mé x Ma)</p>	18757..	1
	<p>szita a 17 l-es vödörhöz</p>	1890406	1
 	<p>zárófedél tartókerethez 70 l</p>	18789..	1

		Cikkszám	Kisze- relés
<b>ZSÁKOK / HÁLÓK</b>			
	<b>hulladékzsák</b>		
	70 l 120 l	12265.. 12225..	1 1
 	zsákrögző gyűrű, sárga	1876905	1
<b>mosóháló</b>			
	20 l	12130..	10
	40 l	12160..	10
	70 l	12170..	10
	120 l	12175..	10
<b>TARTOZÉKOK</b>			
	tolókar plüssfelületű gumi bevonattal	10730	1
 	zsebes függeszték AquaVIZ kocsinhoz, antracit	18600	1
	csatlakozó elem tartórúdhoz (szettben)	10935	1

		Cikkszám	Kisze- relés
	tartókeret a 35 l-es rekeszhez, nemesacél	1072835	1
	présállvány VK4, AquaVIZ, nemesacél	10723	1





## Q ÁTTEKINTÉS

- **Klasszikus kétvödörös takarítókoscsik**  
erősen szennyezett területekre
- **Kicsi és fordulékony**  
műanyag kiegészítők nemesacél állványon



TOOLS

## FELMOSÓKOCSIK

### TAKARÍTÓKOCSIK

A VERMOP a kemény padlóburkolatok nedves tisztításához átfogó profi választékot kínál. A gyakorlatorientált programmal a nedves tisztítás gyorsan, egyszerűen és gazdaságosan elvégezhető – bármilyen feltételek mellett. Funkcionális vödörök, stabil prések és tartós, könnyen járó koscsik alkotják azokat a központi elemeket, amelyeket vevőink évek óta nagyra értékelnek.

### ALKALMAZÁSI TERÜLETEK



kis felületek (shop, orvosi rendelő)

### MÓDSZEREK



Twister-Press • F1 laposprés • VK 4 függőleges prés



### Twixter felmosókocsi, nemesacél

Az egyedülálló Twixter koncepcióval a kétoldalas Twixter mop révén a moponkénti felmosható terület jelentősen megnövelhető a takarítás során. A Twixter felmosókocsi nemesacélból készül. A szennyezett és tiszta víz higiénikus elválasztása két 20 literes kádban történik. A rögzíthető préskarral rendelkező ergonomikus Twixter prés lehetővé teszi a mopok erőtakarékos préselését. A Twixter II felmosókocsi tolokarral opcionálisan felszerelhető kettő 6 l-es vödörrel, a higiénikus felületletörléshez vagy eszközzállításához.

Megnevezés	Cikkszám
Twixter felmosókocsi, nemesacél	10432

méret: 55 x 65 x 97 cm (Sz x Mé x Ma)

#### Darabjegyzék

Megnevezés	Cikkszám
1x alapállvány Twixter / F1, tolokarral, nemesacél	10402
1x Twixter laposprés, sárga	1871805
1x kád 20 l, sárga	1872405
1x kád 20 l, antracit	1872306

### Twixter II felmosókocsi, nemesacél

Megnevezés	Cikkszám
Twixter II felmosókocsi, nemesacél	1043299

méret: 65 x 65 x 97 cm (Sz x Mé x Ma)

#### Darabjegyzék

Megnevezés	Cikkszám
1x alapállvány Twixter II, 2 db 6 l-es vödörnek, tolokarral, nemesacél	1040299
1x Twixter laposprés, sárga	1871805
1x kád 20 l, sárga	1872405
1x kád 20 l, antracit	1872306
1x vödör 6 l, kék	1875601
1x vödör 6 l, piros	1875602





### F1 felmosókocsi, nemesacél

Az F1 lapospréss felmosókocsi a Sprint felmosórendszerrel kombinálva alkalmazható. A Sprint lapos mopokat öblíthetjük és préselhetjük anélkül, hogy levinnénk a tartóról, higiénikus és időtakarékos. A kocsi és a prés értékes nemesacélból készült. Két 20 l-es kád gondoskodik a tiszta és szennyes víz higiénikus szétválasztásáról.

Megnevezés	Cikkszám
F1 felmosókocsi, nemesacél	15070

méret: 55 x 65 x 97 cm (Sz x Mé x Ma)

#### Darabjegyzék

Megnevezés	Cikkszám
1x alapállvány Twixter / F1, tolókkal, nemesacél	10402
1x kád 20 l, sárga	1872405
1x kád 20 l, antracit	1872306
1x F1 lapospréss, sárga	1867205

### Garant 2 x 17 litres felmosókocsi, nemesacél

A Garant a nemesacélnek köszönhetően erős és tartós. Egyetlen vödörrel és VK 4 présével tárolásához nincs szükség sok helyre. Különösen alkalmas személygépkocsiban történő szállításra, pl. kis üzletek takarításához. A Garant 2x17 l variációban is megrendelhető tolókkal, a kétvödörös vizes felmosáshoz, hogy különválasszuk a szennyezett és tiszta vizet.

Megnevezés	Cikkszám
Garant 2 x 17 litres felmosókocsi, nemesacél	10423

méret: 74 x 41 x 88 cm (Sz x Mé x Ma)

#### Darabjegyzék

Megnevezés	Cikkszám
1x alapállvány Garant 2 x 17 l, nemesacél	10419
1x VK 4 prés, piros	1871402
1x vödör 17 l, kék	1875701
1x vödör 17 l, piros	1875702



### Aqua 2 x 17 literes felmosókocsi

Stabil, 75 mm-es kerekeinek köszönhetően az Aqua kocsi nagyon könnyen manőverezhető. A már bizonyított, nagy szilárdságú műanyag könnyű építési módot és ezzel együtt a kocsi hosszú élettartamát garantálja.

Megnevezés	Cikkszám
Aqua 2 x 17 literes felmosókocsi	1614392

méret: 104 x 40 x 85 cm (Sz x Mé x Ma) | Műanyag alapállvány 2 beépített keresztmervítővel.



### Mistral 2 x 17 literes felmosókocsi, krómozott

Megnevezés	Cikkszám
Mistral 2 x 17 literes felmosókocsi, krómozott	1044392

méret: 73 x 41 x 90 cm (Sz x Mé x Ma)



### Aqua 1 x 17 literes felmosókocsi

Megnevezés	Cikkszám
Aqua 1 x 17 literes felmosókocsi	10348

méret: 50 x 40 x 84 cm (Sz x Mé x Ma)



### Aqua 1x17+1x6 literes felmosókocsi

Megnevezés	Cikkszám
Aqua 1x17+1x6 literes felmosókocsi	10349

méret: 50 x 40 x 84 cm (Sz x Mé x Ma)



### Mistral 1 x 17 literes felmosókocsi, krómozott

A négy 75 mm-es kerékkal ellátott Mistral a VK 4 présel különböző kivitelekben áll rendelkezésre - igény szerint tolókkal vagy anélkül. Egy vagy két 17 vagy 25 literes vödörrel felszerelve. Tájékoztasson a tervezett alkalmazási területről, és mi tanácsot adunk Önnek a legjobb megoldás kiválasztásához.

Megnevezés	Cikkszám
Mistral 1 x 17 literes felmosókocsi, krómozott	10448

méret: 49 x 41 x 90 cm (Sz x Mé x Ma)



### Cascade 2 felmosókocsi







Ha szintkülönbséggel rendelkező létesítményben kell dolgozni, akkor a Cascade - lépcsőn való könnyű mozgathatósága miatt - megfelelő partner lesz. Az egymás fölé rendezett vödörök és prés lehetővé teszik a lépcsők problémamentes leküzdését. A függőleges szerkezettel a mopok lehajolás nélkül kiperéselhetők.









Megnevezés	Cikkszám
Cascade 2 felmosókocsi	10482



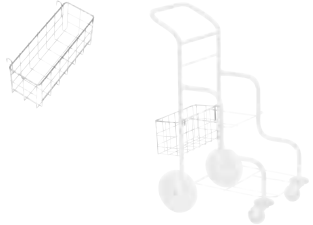







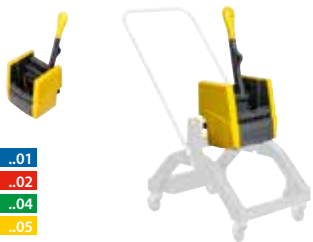

méret: 71 x 46 x 113 cm (Sz x Mé x Ma)

#### Darabjegyzék

Megnevezés	Cikkszám
1x alapállvány Cascade 2	10412
1x VK 4 prés, piros	1871402
1x vödör 17 l, kék	1875701
1x vödör 17 l, piros	1875702

		Cikkszám	Kiszere- lés
<b>ALAPÁLLVÁNYOK</b>			
	<p>alapállvány Twixter / F1, tolókarral, nemesacél</p> <hr/> <p>méret: 55 x 65 x 97 cm (Sz x Mé x Ma)</p>	10402	1
	<p>alapállvány Twixter II, 2 db 6 l-es vödörnek, tolókarral, nemesacél</p> <hr/> <p>méret: 65 x 65 x 97 cm (Sz x Mé x Ma)</p>	1040299	1
	<p>alapállvány Cascade 2</p> <hr/> <p>méret: 71 x 46 x 113 cm (Sz x Mé x Ma)</p>	10412	1
	<p>alapállvány Garant 2 x 17 l, nemesacél</p> <hr/> <p>méret: 74 x 41 x 88 cm (Sz x Mé x Ma)</p>	10419	1
<b>TARTOZÉKOK</b>			
	<p>tolókar a műanyag, 2 x 17 l felmosókocsikhoz</p> <p>tolókar a műanyag, 1 x 17 l felmosókocsikhoz</p>	10392	1
		10391	1
	<p>tolókar Mistral / Garant felmosókocsikhoz</p>	10492	1
			

		Cikkszám	Kisze- relés
	tolókar 2 x 6 l-es tartókerettel, Twixter II alapállványhoz	10499	1
	drótkosár IX, tolókarhoz	1052592	1
	drótkosár VI, az 1 x 17 l és 1 x 25 l felmosókocsikhoz	10525	1
	drótkosár tartóelem, a Twixter / F1 felmosókocsikhoz	15140	1
<b>PRÉSEK</b>			
	Twixter laposprés	18718..	1
			
	F1 laposprés	18672..	1
			
	megfelelő az alábbi cikkszámú termékekhez: 10049		

			Cikkszám	Kiszere- lés
 	VK 4 prés		18714..	1
	présbetét		1886510	1
	présbetét		1886509	1
<b>REKESZEK</b>				
 	rekesz 20 l, antracit, beakasztható		1792006	1
<b>KÁDAK</b>				
  	<p>kád 20 l</p> <p>mennyiség: 20 l   Kombináció csak a 8724.. és a 8723.. cikkszámú kád között lehetséges.</p>		18724..	1
  	<p>kád 20 l</p> <p>mennyiség: 20 l   Kombináció csak a 8724.. és a 8723.. cikkszámú kád között lehetséges.</p>		18723..	1

		Cikkszám	Kisze- relés
<b>VÖDRÖK</b>			
 <p>..01 ..02 ..04 ..05 ..06</p>	<p>vödör 6 l</p> <hr/> <p>méret: 17 x 27 x 22 cm (Sz x Mé x Ma)</p>	18756..	1
 <p>..01 ..02 ..04 ..05 ..06</p>	<p>zárófedél / 6 l-es vödörhöz</p>	18615..	1
 <p>..01 ..02 ..04 ..05 ..06</p>	<p>vödör 17 l</p> <hr/> <p>méret: 31 x 32,5 x 26,5 cm (Sz x Mé x Ma)</p>	18757..	1





## Q ÁTTEKINTÉS

- **Hosszú élettartamú és robusztus**  
Különböző variációkban kapható
- **Nagy mennyiségű hulladéknak**  
műanyag kiegészítők nemesacél állványon



TOOLS

# PAPÍR- ÉS HULLADÉKSZÁLLÍTÓ KOCSIK

TAKARÍTÓKOCSIK

Mindenütt, ahol nagy mennyiségű mosnivalót kell kezelni, megkönnyítik a munkát a VERMOP ellátó- és szállítókocsijai. Ezek a kocsik könnyen tisztíthatók és pontosan az igényeknek megfelelően alakíthatók ki és szerelhetők fel. És bízni lehet bennük – évek óta bizonyítják strapabíró képességüket.

ALKALMAZÁSI TERÜLETEK



iskola / óvoda • iroda / közintézmény



### Meditrans szennyesgyűjtő kocsi egyrészes

Megnevezés	Cikkszám
Meditrans szennyesgyűjtő kocsi egyrészes	10641

méret: 39 x 46 x 96 cm (Sz x Mé x Ma) | 75 mm-es kerekkel

### Meditrans szennyesszállító szimpla

Megnevezés	Cikkszám
kék	10641801
piros	10641802
zöld	10641804
sárga	10641805

méret: 39 x 46 x 96 cm (Sz x Mé x Ma) | zárófedéllel és pedállal, zsák nélkül, 75 mm kerekkel



### Meditrans szennyesgyűjtő kocsi kétrészes

Megnevezés	Cikkszám
Meditrans szennyesgyűjtő kocsi kétrészes	10642

méret: 73 x 46 x 96 cm (Sz x Mé x Ma) | 75 mm-es kerekkel



### Meditrans szennyesgyűjtő kocsi kétrészes

Megnevezés	Cikkszám
Meditrans szennyesgyűjtő kocsi kétrészes	10642802

méret: 73 x 46 x 96 cm (Sz x Mé x Ma) | 2 zárófedéllel (választott színben) és pedállal, zsák nélkül, 75 mm-es kerékkal



### Meditrans szennyesgyűjtő kocsi háromrészes







Megnevezés	Cikkszám
Meditrans szennyesgyűjtő kocsi háromrészes	10643







méret: 108 x 46 x 96 cm (Sz x Mé x Ma) | 75 mm-es kerekkel

### Meditrans szennyesgyűjtő kocsi háromrészes

Megnevezés	Cikkszám
Meditrans szennyesgyűjtő kocsi háromrészes	10643802

méret: 108 x 46 x 96 cm (Sz x Mé x Ma) | 3 zárófedéllel (választott színben) és pedállal, zsák nélkül, 75 mm-es kerekkel

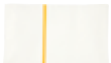
		Cikkszám	Kiszere- lés
<b>MODELLE</b>			
	<p>Meditrans szennyesgyűjtő kocsi egyrészes</p> <hr/> <p>méret: 39 x 46 x 96 cm (Sz x Mé x Ma)   75 mm-es kerekkel</p>	10641	1
	<p><b>Meditrans szennyesszállító, szimpla</b></p> <p>kék piros zöld sárga</p> <hr/> <p>méret: 39 x 46 x 96 cm (Sz x Mé x Ma)   zárófedéllel és pedállal, zsák nélkül, 75 mm kerekkel</p>	10641801 10641802 10641804 10641805	1 1 1 1
	<p>Meditrans szennyesgyűjtő kocsi kétrészes</p> <hr/> <p>méret: 73 x 46 x 96 cm (Sz x Mé x Ma)   75 mm-es kerekkel</p>	10642	1
	<p>Meditrans szennyesgyűjtő kocsi kétrészes</p> <hr/> <p>méret: 73 x 46 x 96 cm (Sz x Mé x Ma)   2 zárófedéllel (választott színben) és pedállal, zsák nélkül, 75 mm-es kerékkal</p>	10642802	1
	<p>Meditrans szennyesgyűjtő kocsi háromrészes</p> <hr/> <p>méret: 108 x 46 x 96 cm (Sz x Mé x Ma)   75 mm-es kerekkel</p>	10643	1
	<p>Meditrans szennyesgyűjtő kocsi háromrészes</p> <hr/> <p>méret: 108 x 46 x 96 cm (Sz x Mé x Ma)   3 zárófedéllel (választott színben) és pedállal, zsák nélkül, 75 mm-es kerékkal</p>	10643802	1

		Cikkszám	Kisze- relés
<b>TARTOZÉKOK</b>			
 	zárófedél szennyesgyűjtőhöz	18777..	1
	tartalék gumigyűrű	18872	1
	fali zsáktartó keret, lehajtható	10503	1
	szerelőkészlet Meditrans a Meditrans-modulok bővítéséhez	18870	1
 	szennyesgyűjtő zsák, fehér, színes csíkkal	12142..	1

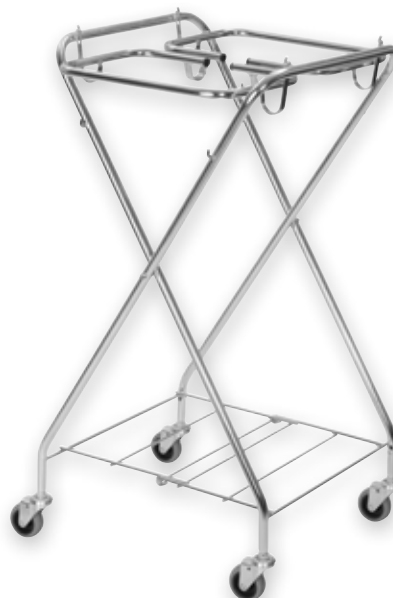
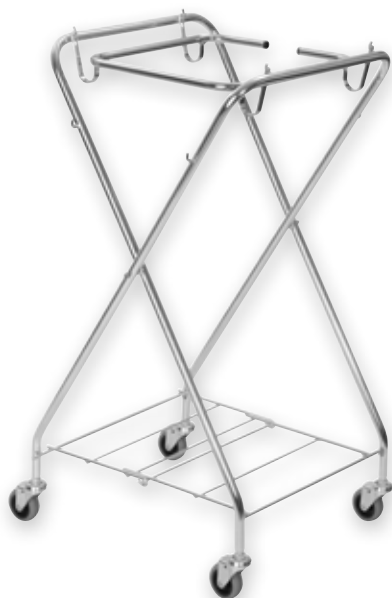

### papírszállító kocsi X-formájú

Az X-formájú papírszállító kocsi magasfényű cinkbevonatú alapállványa négy 75 mm-es kerékkel az összecsuksukható X-szerkezetnek köszönhetően kis helyen tárolható. Kinyitva - modelltől függően - 1 x 120 l-es, illetve 2 x 70 l-es hulladékzsák behelyezése lehetséges. Egy tartórács biztosítja a teli zsákok stabilitását.

Megnevezés	Cikkszám
papírszállító kocsi X-formájú	1051022

méret: 56 x 56 x 104 cm (Sz x Mé x Ma) | alapállvány magasfényű cinkbevonattal, 75 mm-es kerekkel, 1 x 120 l-es tartókerettel

### papírszállító kocsi X-formájú

Megnevezés	Cikkszám
papírszállító kocsi X-formájú	1051017

méret: 56 x 56 x 104 cm (Sz x Mé x Ma) | alapállvány magasfényű cinkbevonattal, 75 mm-es kerekkel, 2 x 70 l-es tartókerettel









### hulladékszállító kocsi

Ezzel a hulladékszállító kocsival a hulladék vagy más anyagok (pl. szennyezett mopok) nagyobb távolságra is kényelmesen szállíthatók. A két nagy, 180 mm-es kerék könnyű haladást biztosít lépcsőn és küszöbön át. A kocsi két különböző tartókerettel szerelhető fel, 1 x 120 literes vagy 2 x 70 literes hulladékzsákok számára.

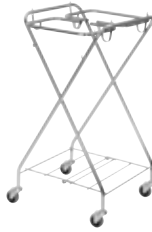



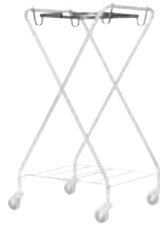





Megnevezés	Cikkszám
hulladékszállító kocsi	10516

méret: 57 x 47 x 96 (Sz x Mé x Ma) | alapállvány cinkbevonattal, 2 keréssel 185 mm, tartókeret nélkül

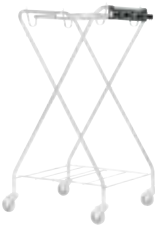

MODELLE		Cikkszám	Kiszere- elés	
	<p>papírszállító kocsi X-formájú</p> <hr/> <p>méret: 56 x 56 x 104 cm (Sz x Mé x Ma)   alapállvány magassfényű cinkbevonattal, 75 mm-es kerekkel, 1 x 120 l-es tartókerettel</p>	1051022	1	
	<p>papírszállító kocsi X-formájú</p> <hr/> <p>méret: 56 x 56 x 104 cm (Sz x Mé x Ma)   alapállvány magassfényű cinkbevonattal, 75 mm-es kerekkel, 2 x 70 l-es tartókerettel</p>	1051017	1	
	<p>hulladékszállító kocsi</p> <hr/> <p>méret: 57 x 47 x 96 (Sz x Mé x Ma)   alapállvány cinkbevonattal, 2 kerekkel 185 mm, tartókeret nélkül</p>	10516	1	
TARTOZÉKOK				
	<p>papírszállító kocsi alapállványa, magassfényű cink bevonattal, 75 mm-es kerekkel</p> <hr/> <p>méret: 56 x 56 x 104 cm (Sz x Mé x Ma)</p>	10510	1	
		tartókeret 2 x 70 l	1052277	1
		tartókeret 1 x 120 l	10522	1

TOOLS – TAKARÍTÓKOCSIK | PAPÍR- ÉS HULLADÉKSZÁLLÍTÓ KOCSIK

			Cikkszám	Kisze- relés
		tartókeret 70 l, krómozott tartókeret 120 l, krómozott	10530 10535	1 1
		zárófedél 120 l, kék	1879301	1
		zsebes függeszték X-formájú papírszállító kocsihoz	18800	1
		nyéltartó, négyrészes	10523	1
		moptartó elem papírszállító kocsihoz	18794	1
		jutazsák 190 l, 4 lyukkal	18802	1

PAPÍR- ÉS HULLADÉKSZÁLLÍTÓ KOCSIK | TOOLS – TAKARÍTÓKOCSIK

		Cikkszám	Kiszere- lés
	polipropilén zsák 120 l, zsinórral	18825	1
	polipropilén zsák 190 l, 4 lyukkal	18803	1





TOOLS

## PADLÓTISZTÍTÁS

### RENDSZERREL A SIKERHEZ

Kombinálja a különböző minőségű VERMOP mopokat padlótisztító rendszereink széles választékával. Takarítson pl. a Twixter kétoldalú moprendszerrel vagy a száraztakarításhoz való Scandic tépőzáras moprendszerrel. Minden rendszer fejlesztése sokéves gyakorlati tapasztalat alapján és ügyfeleinkkel együtt történt. A tartók és a tartozékok kiváló minőségű anyagokból készülnek, amelyek a mindennapos takarítás során a nagy igénybevételt is bírják.

## TWIXTER / TWIX



- Kétoldalú moprendszer az intelligens és takarékos kétlépcsős takarításhoz, amely kielégíti a legmagasabb szintű igényeket is.

### Kombinálható takarítási módszerek



Twixter-Press • Des-kád • Pre-Wash • Száraztakarítás •  
Permetező módszer • Öntő módszer

## SPRINT



- Lapos moprendszer, egyszerűen és kényelmesen kezelhető, a mophuzatok és tartozékok nagy választékával rendelkezik.

### Kombinálható takarítási módszerek



F1 laposprés • VK 4 függőleges prés • Des-kád • Pre-Wash •  
Csepegtetőtálca • Száraztakarítás • Permetező módszer • Öntő módszer

## SCANDIC DUO



- Kétoldalú tépőzáras moprendszer száraztakarításhoz a legmodernebb mikroszálas technológiával.

### Kombinálható takarítási módszerek



Száraztakarítás

## SCANDIC MONO



- Egyoldalú tépőzáras moprendszer minden felületméret nedvesnyirkos- és száraztakarításához.

## SPRINT PLUS



- Lapos moprendszer, egyszerűen és kényelmesen kezelhető, a mophuzatok és tartozékok nagy választékával rendelkezik.

## CLIPPER



- Bizonyított alternatíva, a gyakorlatban sokszorosan kipróbált az erősen szennyezett felületek tisztítására.

## FELMOSÓ



- Gyors és hatásos száraz- és nyirkostakarításhoz nagy felületeknél is.

## AQUVA



- Klasszikus felmosórendszer az erősen szennyezett, sokak által látogatott létesítményekhez.







## TOOLS

# MOPMINŐSÉGEK

## MINŐSÉG ÉS SOKFÉLESÉG

Válasszon a sokféle mop közül egyet, mely az Ön elvárásainak megfelel. Alkalmazási terület, padlófelület, szennyeződés mértéke, tisztítószer és mosási gyakoriság szerint a különböző szálkombinációk fontosak, hogy optimális takarítási eredményt érjünk el.

## TRONIC



**Alkalmazás**  
nyirkos takarítás,  
nedves takarítás

**Anyaga\***  
22 % Pamut  
78 % Poliészter /  
Mikroszál

**Kezelési  
útmutató**  

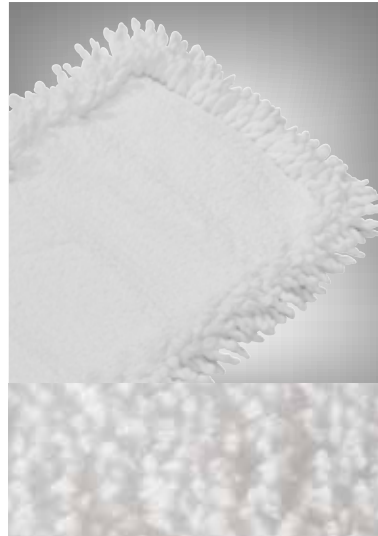

- High-end termék kiváló minőségű anyagokból
- A mikroszálás összetételnek köszönhetően optimálisan oldja a szennyeződést és jó a folyadékfelvevő képessége
- Magában tartja a hajsálakat
- Minden alkalmazási területre ajánlott

## WHITE MAGIC



**Alkalmazás**  
nyirkos takarítás,  
nedves takarítás

**Anyaga\***  
100 % Poliészter /  
Mikroszál

**Kezelési  
útmutató**  



- Kiváló minőségű mikroszál a szennyeződés oldására
- Extra hátlap a folyadék megtartására
- Nyirkos- és vizes takarítás, elsősorban strukturált felületeken
- Ideális gres-lapra

## CERAN



**Alkalmazás**  
száraztakarítás

**Anyaga\***  
100 % Mikroszál

**Kezelési  
útmutató**  

- Takarítás porfelkavarás nélkül elektrosztatikus feltöltéssel
- Kiváló szennyeződésvétel
- Nincs csírázamnövekedés, mivel víz nélkül dolgozik
- Száraztakarítás, ideális időszakos- vagy vízérzékeny padlófelületekre

\*Belső rojtokra vonatkozik, Sprint 40 cm

## CLASSIC



### Anyaga\*

65 % Poliészter / 35 % Pamut

- Vegyszerellenálló
- Jó vízfelvevő képesség
- Alkalmas a napi takarításra, ahol sok vegyszer kerül alkalmazásra
- Optimális fertőtlenítő takarításra

## ANTIBAK



### Anyaga\*

65 % Poliészter / 35 % Pamut

- Speciális szálösszetétel az antibakteriális hatáshoz
- Gátolja a csíráképződést a mopban
- Fertőtlenítőszeres takarításhoz javasolt, pl. kórházban, idősök otthonában

## BLUE

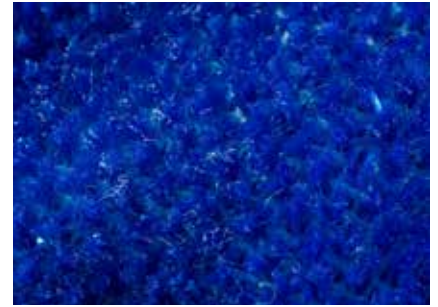

### Anyaga\*

100 % Dörzsanyag

- Optimális a szennyeződés mechanikai eltávolításához
- optimális a White Magic kombinációjával
- Erősen strukturált kőpadlóhoz pl. csúszásmentes lapok konyhában, szaniterterületen, fürdőszobában

## BRUSH



### Anyaga\*

35 % poliészter  
55 % poliészter / mikroszál  
10 % poliamid

- Kiváló szennyeződés-feloldás és -felvétel
- Jól csúszik a csúszásgátló lapokon is
- A dörzsicsikok a fugákat is alaposan kitisztítják
- Erősen strukturált és csúszásmentes padlófelületek felmosása

## BASIC



### Anyaga\*

50 % Pamut / 50 % Poliészter

- Jó nedvszívó képesség
- Kiváló szennyeződésfelvétel
- Napi használatra javasolt nyirkos és nedves feltörléshez

## TRONIC LIGHT



### Anyaga\*

20 % Pamut  
80 % Poliészter / Mikroszál

- Különösen jó vízfelvevő képesség
- A napi általános takarításhoz ajánlott

## BRUSH PROGRESSIVE



### Anyaga\*

82 % poliészter  
18 % poliamid

- Nagyon jó szennyoldó és -felvevő képesség
- Kiválóan siklik még a biztonsági padlókon is
- A dörzsi csíkok még a fugákat is jól tisztítják
- Könnyen lehet a mopot kiöblíteni

## PROGRESSIVE



### Anyaga\*

100 % Mikroszál

- Különösen jó nedvszívó képesség
- Napi, általános tisztításhoz ajánlott
- A Sprint rendszerhez vörös és kék színben keverve kapható

## BASIC LIGHT



### Anyaga\*

50 % Pamut  
50 % Poliészter

- A Basic mop kedvezőbb alternatívája
- Jó nedvszívó képesség
- Nagyon jól összeszedi a különböző szennyeződések
- Napi használatra javasolt nyirkos és nedves feltörléshez

## MOSÁSI JAVASLATOK

Mosás fajtánként. Az elkülönített mosással megakadályozható, hogy a különböző szálminőségek kölcsönösen károsítsák egymást. Semmi esetre se használjon öblítőszt!

MOPMINŐSÉGEK	maximális mosási hőmérséklet	maximális szárítási hőmérséklet	fehérítés
TRONIC, TRONIC LIGHT			
WHITE MAGIC			
CERAN			
BRUSH			
BRUSH PROGRESSIVE			
CLASSIC, BASIC, BASCI LIGHT			
ANTIBAK			
BLUE, RED			
PROGRESSIVE			



## TOOLS

# MÓDSZEREK

## HELYES MEGOLDÁS MINDEN KÖVETELMÉNYHEZ

Intézménytől, szennyeződésfajtától vagy padlófelülettől függően válassza ki a megfelelő takarítási módszert. A prések, a Des-kádák és a Pre-Wash boxok minden VERMOP rendszerrel alkalmazhatók és a VERMOP takarítókoszlik sokféle változatával kombinálhatók.

Mivel a prések, boxok és más alkatrészek erőigénybevételnek vannak kitéve, kiváló minőségű műanyagból és fémből készülnek.

## PRE-WASH

- Alkalmas az egylépcsős nedves felmosáshoz
- A mopok központi előkészítése
- Vizet és vegyszert takarít meg
- Nincs csíráátvitel
- Ergonómikus mopkivétel a boxból
- Egyszerű kezelés
- Nem keletkezik szennyezett oldat

### Kompatibilis padlótisztító rendszerek

Twixter • Twix • Sprint • Scandic Mono 40 cm

### Kompatibilis takarítókoscsik

Equipe • Shopster • Variant • AquavaVIZ



## DES-KÁD

- Alkalmas kétlépcsős nedves felmosáshoz  
Twixter / Twix moppal
- Ellenőrzött nedvesítés a huzat egyik oldalán
- Mindig tiszta felhasználási oldat
- Nincs csíráátvitel
- Egyszerű kezelés

### Kompatibilis padlótisztító rendszerek

Twixter 40 cm • Twix 30 cm • Sprint 40 cm • Scandic Mono 40 cm

### Kompatibilis takarítókoscsik

Equipe • Shopster • Variant • AquavaVIZ



## CSEPEGTETŐTÁLCA



- A klasszikus huzatcserélési módszerrel alkalmas
- A mop bemártásra kerül az oldatba
- A felesleges oldat lecsepegtetéséhez a mopot a csepegtetőtálcára kell helyezni
- Mindig tiszta oldat

### Kompatibilis padlótisztító rendszerek

Sprint • Scandic Mono

### Kompatibilis takarítókocskik

Variant

## ÖNTŐ MÓDSZER



- Az oldatot a mopra öntjük a tartón (Sprint) keresztül
- Mindig tiszta oldat
- Nincs csíráátvitel
- Egyszerű kezelés
- Nem keletkezik szennyezett oldat
- Felülettől függő adagolás

### Kompatibilis padlótisztító rendszerek

Twixter 40 cm • Twix 30 cm • Sprint • Clipper • Scandic Mono

### Kompatibilis takarítókocskik

Equipe • Shopster • Variant • AqvaVIZ

## SZÁRAZTAKARÍTÁS



- Laza, nem letapadt szennyeződések hatékony eltávolításához
- Ideális polírozott vagy bevonatolt padlófelületek előtisztításához
- Nincs szükség oldatra
- A szennyeződést a szálak kötik meg

### Kompatibilis padlótisztító rendszerek

Twixter 40 cm • Twix 30 cm • Sprint • Scandic Mono • Scandic Duo • felmosó mop

### Kompatibilis takarítókocskik

Equipe • Shopster • Variant • AqvaVIZ

## PERMETEZŐ MÓDSZER



- Ideális a pontszerű szennyeződések eltávolításához
- Alkalmas lépcsőtakarításhoz
- Tisztítóoldat felvitele pumpás szórófejes flakonnal
- A bőr nem érintkezik közvetlenül az oldattal
- Mindig tiszta oldat
- Nem keletkezik szennyezett oldat

### Kompatibilis padlótisztító rendszerek

Twixter 40 cm • Twix 30 cm • Sprint • Clipper • felmosó mop

### Kompatibilis takarítókocskik

Equipe • Shopster • Variant • AqvaVIZ

## TWIXTER-PRESS / TWIX-PRESS



- Alkalmas az egylépcsős nedves felmosáshoz
- Préselés a mop tartóról való levétele nélkül
- Nincs közvetlen érintkezés a bőrrel

**Kompatibilis padló tisztító rendszerek**

Twixter 40 cm • Twix 30 cm

**Kompatibilis takarító kocsik**

Twixter 40 cm: Equipe • Variant • Felmosókocsik  
Twix 30 cm: Shopster • Felmosókocsik

## F1 LAPOSPRÉS



- Alkalmas az egylépcsős nedves felmosáshoz
- Kiváló minőségű nemesacélból
- Robusztus és tartós
- Préselés a mop tartóról való levétele nélkül
- Nincs közvetlen érintkezés a bőrrel

**Kompatibilis padló tisztító rendszerek**

Sprint V

**Kompatibilis takarító kocsik**

Equipe • Variant • Felmosókocsik

## VK 4 FÜGGŐLEGES PRÉS



- Alkalmas az egylépcsős nedves felmosáshoz
- Innovatív arculat
- Robusztus és tartós
- Kiváló minőségű műanyagból és nem korrodálódó anyagokból
- Automatikus préselés a Softpoint (maximális nyomáspont) révén

**Kompatibilis padló tisztító rendszerek**

Sprint • Sprint Plus • Clipper • Aquva

**Kompatibilis takarító kocsik**

Equipe • Shopster • Variant • Varietta • AquvaVIZ • Mistral • Felmosókocsik





TOOLS

## TWIXTER RENDSZER (40 CM)

### PADLÓTISZTÍTÁS

A Twixter takarítórendszer átgondolt koncepciója általánosan alkalmazható. Funkcionális, gazdaságilag és ergonómiailag meggyőző, műszakilag megbízható megoldást kínál minden felülethez. A Twixter a részletekig átgondoltan optimalizálja a munkafolyamatokat. A kétoldalas huzattal egy munkalépésben megoldja a nedves és száraz feltörlést. Minden második huzatváltás elmarad, a bútorokat csak egyszer kell eltolni. Ezzel utat, időt és mosási költséget takarít meg.



Design Center Stuttgart

## Q DIÓHÉJBAN

### ▪ 30 – 40 m<sup>2</sup> felületi teljesítmény

A felületi teljesítménye duplája a hagyományos lapos moprendszerhez képest

### ▪ Legjobb takarítási eredmény

Tisztaság az intelligens kétlépcsős takarításnak köszönhetően egy moppal

### ▪ Idő- és költségtakarékos

A dupla mopnak köszönhetően minden második mopcsere kiesik

### ▪ Ergonómikus

Minden munkafolyamat függőleges testtartásban végezhető

### ▪ Biztonság a napi takarításban

Nedves- és száraztörlés egy munkafolyamatban

### ▪ Különösen fordulékony

A lehető legnagyobb mobilitás az oldalsó duplacsuklónak köszönhetően

## FELHASZNÁLÁSI TERÜLETEK

- napi takarítás
- fertőtlenítő takarítás
- egy- és kétlépcsős takarítás
- közepes szennyezettség

## ALKALMAZÁSI TERÜLETEK



kórház / gondozóotthon • iroda / közintézmény • nagy felületek (repülőtér, vásár)

## MÓDSZEREK



Twixter-Press • Des-kád • Pre-Wash • Száraztakarítás • Permetező módszer • Öntő módszer





TOOLS

## TWIX RENDSZER (30 CM)

### PADLÓTISZTÍTÁS

A VERMOP kifejezetten kis, erősen zsúfolt felületekre ajánlott kétoldalú moprendszert dobott a piacra 30 cm-re csökkentett szélességben. A 30 cm-es Twix tartó a nagyobb változat minden előnyével rendelkezik: a mop érintés nélküli öblítésével, préselésével és levételével.



A Twix rendszerrel a padló feltörlése könnyű és egyszerű. A kompakt, fordulékony tartó könnyen siklik a padlón, és gond nélkül elér a sarkokba és a hézagokba. Így könnyedén és fáradtság nélkül takarítható minden kisebb, zsúfolt felület, pl. üzletekben, WC-kben vagy teakonyhákban. A különböző padlóburkolatokhoz kifejlesztett mopok széles választékával kombinálva a Twix 30 cm kiváló takarítási eredményt biztosít.

## Q DIÓHÉJBAN

- **Ideális a kis, bebútorozott felületeknél**

Duplamop 30 cm-es csökkentett munkaszélességgel

- **A legjobb takarítási eredmény**

Tisztaság az intelligens kétlépcsős takarításnak köszönhetően egy moppal

- **Idő- és költségtakarékos**

A dupla mopnak köszönhetően minden második mopcsere kiesik

- **Ergonómikus**

Minden munkafolyamat függőleges testtartásban végezhető

- **Biztonság a napi takarításban**

Nedves- és száraztörlés egy munkafolyamatban

- **Különösen fordulékony**

A lehető legnagyobb mobilitás az oldalsó duplacsuklónak köszönhetően

### FELHASZNÁLÁSI TERÜLETEK

- napi takarítás
- fertőtlenítő takarítás
- egy- és kétlépcsős takarítás
- közepes szennyezettség

### ALKALMAZÁSI TERÜLETEK













hotel • iroda / közintézmény • kis felületek (shop, orvosi rendelő)







### MÓDSZEREK











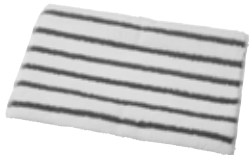



Twix-Press • Des-kád • Pre-Wash • Száraztakarítás • Permetező módszer • Öntő módszer







		Cikkszám	Kiszere- lés
<b>MOPTARTÓ</b>			
	<b>Twixter moppartó</b> 40 cm	10034	10
<b>TWIXTER MOPOK</b>			
	<b>Twixter Tronic</b> 40 cm, kék 40 cm, piros 40 cm, zöld 40 cm, sárga	14733 1473382 1473384 1473385	25 25 25 25
			
	Anyaga: Poliészter / Pamut / Mikroszál; tűzött; Alkalmazás: nyirkos takarítás, nedves takarítás; duplamop		
	<b>Twixter White Magic</b> 40 cm, fehér	14738	25
			
	Anyaga: Poliészter / Mikroszál; Alkalmazás: nyirkos takarítás, nedves takarítás; duplamop		
	<b>Twixter Ceran</b> 40 cm, fehér	14154	25
			
	Anyaga: Mikroszál; Alkalmazás: száraztakarítás; duplamop		
	<b>Twixter Brush</b> 40 cm, piros	14768	25
			
	Anyaga: Dörzsianyag / Poliészter / PA-mikroszál dörzsi-síkkal; Alkalmazás: nedves takarítás; duplamop		
	<b>Twixter Doppelbrush</b> 40 cm, piros	14764	25
			
	Anyaga: Poliészter / PA-mikroszál dörzsi-síkkal; Alkalmazás: nedves takarítás; duplamop		

		Cikkszám	Kisze- relés
	<b>Twixter Blue</b> 40 cm, kék Anyaga: Dörzsanyag / mikroszál; Alkalmazás: nedves takarítás; duplamop	14734	25
	<b>Twixter Red</b> 40 cm, piros Anyaga: Dörzsanyag / mikroszál; Alkalmazás: nedves takarítás; duplamop	1473482	25
	<b>Twixter Antibak</b> 40 cm, zöld Anyaga: Pamut / Poliészter; tűzött; Alkalmazás: nedves takarítás; duplamop	14760	25
	<b>Twixter Classic</b> 40 cm, kék 40 cm, piros 40 cm, zöld 40 cm, sárga Anyaga: Poliészter / Pamut; tűzött; Alkalmazás: nyirkos takarítás, nedves takarítás; duplamop	14731 1473182 1473184 1473185	25 25 25 25
	<b>Twixter Basic</b> 40 cm, kék 40 cm, piros 40 cm, zöld 40 cm, sárga Anyaga: Pamut / Poliészter; tűzött; Alkalmazás: nyirkos takarítás, nedves takarítás; duplamop	14721 1472182 1472184 1472185	25 25 25 25
	<b>Twixter Tronic Light</b> 40 cm, antracit Anyaga: Poliészter / Pamut / Mikroszál; tűzött; Alkalmazás: nyirkos takarítás, nedves takarítás; duplamop	14735	25

		Cikkszám	Kisze- relés
	<p><b>Twixter Progressive</b> 40 cm, fehér</p> <hr/> <p>Anyaga: Poliészter / Mikroszál; varrott; Alkalmazás: nedves takarítás, nyirkos takarítás; duplamop</p>	14724	25
	<p><b>Twixter Brush Progressive</b> 40 cm, antracit</p> <hr/> <p>Anyaga: Dörzsanyag / mikroszál; varrott; Alkalmazás: nyirkos takarítás, nedves takarítás; duplamop</p>	14766	25

		Cikkszám	Kisze- relés
<b>MOPTARTÓ</b>			
	<b>Twix moptartó</b> 30 cm	10033	10
<b>TWIX MOPOK</b>			
	<b>Twix Tronic</b> 30 cm, kék 30 cm, piros 30 cm, zöld 30 cm, sárga	14793 1479382 1479384 1479385	25 25 25 25
	Anyaga: Poliészter / Pamut / Mikroszál; tűzött; Alkalmazás: nyirkos takarítás, nedves takarítás; duplamop		
	<b>Twix White Magic</b> 30 cm, fehér	14798	25
	Anyaga: Poliészter / Mikroszál; Alkalmazás: nyirkos takarítás, nedves takarítás; duplamop		
	<b>Twix Ceran</b> 30 cm, fehér	14795	25
	Anyaga: Mikroszál; Alkalmazás: száraztakarítás; duplamop		
	<b>Twix Doppelbrush</b> 30 cm, piros	14792	25
	Anyaga: Poliészter / PA-mikroszál dörzsicsikkel; Alkalmazás: nedves takarítás; duplamop		
	<b>Twix Blue</b> 30 cm, kék	14794	25
	Anyaga: Dörzsianyag / mikroszál; Alkalmazás: nedves takarítás; duplamop		

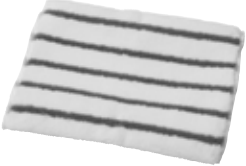

		Cikkszám	Kiszere- lés
	<p><b>Twix Red</b> 30 cm, piros</p> <p>Anyaga: Dörzsanyag / mikroszál; Alkalmazás: nedves takarítás; duplamop</p>	1479482	25
	<p><b>Twix Antibak</b> 30 cm, zöld</p> <p>Anyaga: Pamut / Poliészter; tűzött; Alkalmazás: nedves takarítás; duplamop</p>	14790	25
	<p><b>Twix Classic</b> 30 cm, kék 30 cm, piros 30 cm, zöld 30 cm, sárga</p> <p>Anyaga: Poliészter / Pamut; tűzött; Alkalmazás: nyirkos takarítás, nedves takarítás; duplamop</p>	14791 1479182 1479184 1479185	25 25 25 25
	<p><b>Twix Basic</b> 30 cm, kék 30 cm, piros 30 cm, zöld 30 cm, sárga</p> <p>Anyaga: Pamut / Poliészter; tűzött; Alkalmazás: nyirkos takarítás, nedves takarítás; duplamop</p>	14797 1479782 1479784 1479785	25 25 25 25
	<p><b>Twix Progressive</b> 30 cm, fehér</p> <p>Anyaga: Poliészter / Mikroszál; varrott; Alkalmazás: nedves takarítás, nyirkos takarítás; duplamop</p>	14726	25
	<p><b>Twix Brush Progressive</b> 30 cm, antracit</p> <p>Anyaga: Dörzsanyag / mikroszál; Alkalmazás: nyirkos takarítás, nedves takarítás; duplamop</p>	14799	25





TOOLS

## SPRINT RENDSZER

### PADLÓTISZTÍTÁS

Az Sprint V lapos mop tartó generáció kétszeres időmegtakarítást garantál Önnek a napi használatban. Munkatársai a mopot olyan gyorsan helyezhetik fel, mint eddig még soha, V-alakjának köszönhetően a tartó gond nélkül becsúszik a mop zsebeibe. További előny: nincs szükség az új munkatársak betanítására! A tartónak köszönhetően a négyzetméter-teljesítmény növekedésével lehet számolni az épület-takarításban, rendkívül könnyű és mozgékony, és lehetővé teszi a túlszűfolt felületek gyors takarítását is.



Ezenkívül a Sprint V tartóval munkatársai hátának kímélésébe is beruház. A tartó egy nyomógommbal, egyenes háttartással kinyitható, és a mop érintés nélkül és higiénikusan levehető. Többé nem kell lehajolni a szennyezett mopért. Természetesen megbízhat a Sprint V takarítási teljesítményében is. A tartó optimális érintkezési felülete egyenletes felmosási képet és kiváló szennyeződéscsiszódást biztosít. Kombinálja a Sprint V tartót a sokoldalú és tartós VERMOP Sprint laposmoppal és a Scandic X teleszkópos nyéllel a helyes munkamagasság érdekében.

## Q DIÓHÉJBAN

### ▪ Egyszerű felhelyezés

A tartó a V-alaknak köszönhetően könnyen bevezethető a mopzsebekbe

### ▪ Ergonómikus munkavégzés

A tartó kinyitása nyomógombbal és a mop levétele felegyenesedett testtartásban

### ▪ Higiénikus

A szennyezett mopot levételkor nem kell megérinteni

### ▪ Tiszta takarítási eredmény

A tartó optimális felfekvése a szennyeződés kiváló felszedése érdekében

### ▪ Gyors, energiatakarékos munkavégzés

Rendkívül mozgékony és könnyen irányítható tartó

## FELHASZNÁLÁSI TERÜLETEK

- napi takarítás
- fertőtlenítő takarítás
- nedves takarítás
- erős szennyezettség

## ALKALMAZÁSI TERÜLETEK



kórház / gondozóotthon • iskola / óvoda • iroda / közintézmény • ipar • hotel

## MÓDSZEREK



F1 laposprés • VK 4 függőleges prés • Des-kád • Pre-Wash • Csepegtetőtálca • Száraztakarítás • Permetező módszer • Öntő módszer





## Q DIÓHÉJBAN

### ▪ Jó takarítási eredmény

Ideális erősen szennyezett területeken

### ▪ Higiénikus alkalmazás

Különösen higiénikus, mivel az öblítés és préselés kézzel való érintés nélkül történik



## TOOLS

# SPRINT PLUS RENDSZER

## PADLÓTISZTÍTÁS

A Sprint Plus rendszerrel anélkül préselhető ki a mop, hogy levennék a tartóról. Érintés nélkül, így rendkívül higiénikusan. A Sprint Plus mopok a hagyományos zsebeket kiegészítve egy füllel is rendelkeznek, amelyet a Sprint Plus moptartóba fűzünk be.

## FELHASZNÁLÁSI TERÜLETEK

- napi takarítás
- nedves takarítás
- erős szennyezettség

## ALKALMAZÁSI TERÜLETEK













iskola / óvoda • iroda / közintézmény • ipar

## MÓDSZEREK



VK 4 függőleges prés • Permetező módszer • Öntő módszer

		Cikkszám	Kiszere- elés
<b>MOPTARTÓK</b>			
	<b>Sprint V moptartó</b> 40 cm, sárga 50 cm, sárga	10049 10059	10 10
	Tartozékok Sprint V klipsz, párban, sárga	1882705	1
	<hr/>		
	<b>Sprint Plus moptartó</b> 40 cm, klipsszel, sárga 40 cm, klipsz nélkül, kék 40 cm, klipsz nélkül, piros 40 cm, klipsz nélkül, zöld	10040 1004001 1004002 1004004	10 10 10 10
	Tartozékok klipsz párban 0040 Sprint moptartóhoz, sárga	18814	1
	<hr/>		
	<b>Sprint Plus moptartó</b> 50 cm, klipsszel, sárga 50 cm, klipsz nélkül, kék 50 cm, klipsz nélkül, piros 50 cm, klipsz nélkül, zöld	10050 1005001 1005002 1005004	10 10 10 10
	Tartozékok klipsz párban 0050 Sprint moptartóhoz, sárga	18815	1
<hr/>			
	<b>Sprint moptartó, nemesacél</b> 40 cm, sárga 50 cm, sárga	10047 10054	10 10
	tisztatérbe megfelel		
	<hr/>		
<b>MOPOK</b>			
	<b>Sprint Tronic</b> 40 cm, kék 40 cm, piros 40 cm, zöld 40 cm, sárga	14084 1408482 1408484 1408485	50 50 50 50
	Anyaga: Poliészter / Pamut / Mikroszál; tűzött; Alkalmazás: nyirkos takarítás, nedves takarítás; lapos mop		
	<hr/>		
	<b>Sprint Tronic</b> 50 cm, kék 50 cm, piros 50 cm, zöld 50 cm, sárga	14095 1409582 1409584 1409585	50 50 50 50
	Anyaga: Poliészter / Pamut / Mikroszál; tűzött; Alkalmazás: nyirkos takarítás, nedves takarítás; lapos mop		

		Cikkszám	Kisze- relés
	<b>Sprint White Magic</b>		
	40 cm, fehér 50 cm, fehér	14474 14470	50 50
	<b>Sprint White Magic OA</b>		
	40 cm, fehér 50 cm, fehér	1447485 1447085	50 50
	<b>Sprint Ceran</b>		
	40 cm, fehér 50 cm, fehér	14484 14480	50 50
	<b>Sprint Ceran OA</b>		
	40 cm, fehér 50 cm, fehér	1448485 1448085	50 50
	<b>Sprint Brush</b>		
	40 cm, piros 50 cm, piros	1444885 1444085	50 50
	<b>Sprint Blue</b>		
	40 cm, kék 40 cm, piros 50 cm, kék 50 cm, piros	14434 1443482 14430 1443082	50 50 50 50

Anyaga: Poliészter / Mikroszál; varrott; Alkalmazás: nyirkos takarítás, nedves takarítás; lapos mop







Anyaga: Poliészter / Mikroszál; Alkalmazás: nyirkos takarítás, nedves takarítás; lapos mop | Kialakítás: külső rojtok nélkül

Anyaga: Mikroszál; Alkalmazás: száraztakarítás; lapos mop











Anyaga: Mikroszál; Alkalmazás: száraztakarítás; lapos mop | Kialakítás: külső rojtok nélkül

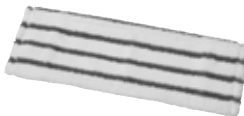









Anyaga: Poliészter / PA-mikroszál dörzscsíkkal; Alkalmazás: nedves takarítás; lapos mop

Anyaga: Dörzsanyag; Alkalmazás: nedves takarítás; lapos mop

		belül	kívül	Cikkszám	Kisze- relés
	<b>Sprint Antibak</b>				
	40 cm, zöld	loop	loop	14340	50
	50 cm, zöld	loop	loop	14350	50
	Anyaga: Pamut / Poliészter; tűzött; Alkalmazás: nedves takarítás; lapos mop   Kialakítás: loop = hurkolt szálak, cut = vágott szálak				
	<b>Sprint Classic</b>				
	40 cm, fehér	loop	cut	14584	50
	50 cm, fehér	loop	cut	14501	50
	Anyaga: Poliészter / Pamut; tűzött; Alkalmazás: nyirkos takarítás, nedves takarítás; lapos mop   Kialakítás: loop = hurkolt szálak, cut = vágott szálak				
	<b>Sprint Basic</b>				
	40 cm, fehér	loop	cut	14824	50
	50 cm, fehér	loop	cut	14821	50
	Anyaga: Pamut / Poliészter; tűzött; Alkalmazás: nyirkos takarítás, nedves takarítás; lapos mop   Kialakítás: loop = hurkolt szálak, cut = vágott szálak				
	<b>Sprint Ultra</b>				
	40 cm, fehér	loop	loop	14582	50
	50 cm, fehér	loop	loop	14552	50
	Anyaga: Poliészter / Viszkóza; tűzött; Alkalmazás: nedves takarítás; lapos mop   Kialakítás: loop = hurkolt szálak, cut = vágott szálak				
	<b>Sprint Tronic Light</b>				
	40 cm, antracit	loop	loop	14082	50
	50 cm, antracit	loop	loop	14092	50
	Anyaga: Poliészter / Pamut / Mikroszál; tűzött; Alkalmazás: nyirkos takarítás, nedves takarítás; lapos mop   Kialakítás: loop = hurkolt szálak, cut = vágott szálak				
	<b>Sprint Progressive</b>				
	40 cm, kék			1442481	50
	40 cm, piros			1442482	50
	40 cm, fehér			14424	50
	Anyaga: Poliészter / Mikroszál; varrott; Alkalmazás: nedves takarítás, nyirkos takarítás; lapos mop				



			Cikkszám	Kisze- relés	
	<b>Sprint Progressive</b>				
	50 cm, kék		1442681	50	
	50 cm, piros		1442682	50	
	50 cm, fehér		14426	50	
	Anyaga: Poliészter / Mikroszál; varrott; Alkalmazás: nedves takarítás, nyirkos takarítás; lapos mop				
	<b>Sprint Brush Progressive</b>				
	40 cm, antracit		14442	50	
	50 cm, antracit		14446	50	
	Anyaga: Dörzsianyag / mikroszál; Alkalmazás: nyirkos takarítás, nedves takarítás; lapos mop				
		belül	kívül		
	<b>Sprint Basic Light</b>				
	40 cm, fehér	loop	loop	14884	50
	50 cm, fehér	loop	loop	14885	50
	Anyaga: Poliészter / Pamut; tűzött; Alkalmazás: nyirkos takarítás, nedves takarítás; lapos mop   Kialakítás: loop = hurkolt szálak, cut = vágott szálak				
<b>TISZTATÉR</b>		belül	kívül		
	<b>Sprint tisztatér 1</b>				
	40 cm, fehér	loop	loop	14354	50
	50 cm, fehér	loop	loop	14355	50
	Anyaga: tisztatérhez megfelelő speciális szálból készült; varrott; Alkalmazás: nedves takarítás; lapos mop   tisztatérbe megfelel   előkészítés: autoklávozható   tanúsítvány: EU GMP A/B; ISO 7 (DIN EN ISO 14644-1)				
	<b>Sprint tisztatéri White Magic</b>				
	40 cm, fehér		1447485PES	50	
	50 cm, fehér		1447085PES	50	
	Anyaga: Poliészter / Mikroszál; Alkalmazás: nedves takarítás; lapos mop   tisztatérbe megfelel   előkészítés: autoklávozható   tanúsítvány: ISO 7 (DIN EN ISO 14644-1); tisztítási hatékonyság SPC osztályok szerint: 99.9%				

		Cikkszám	Kisze- relés			
<b>MOPTARTÓK</b>						
 	<b>Sprint Plus moptartó</b>					
	40 cm, klipsszel, sárga		10040	10		
	40 cm, klipsz nélkül, kék		1004001	10		
	40 cm, klipsz nélkül, piros		1004002	10		
	40 cm, klipsz nélkül, zöld		1004004	10		
<b>Tartozékok</b>						
klipsz párban 0040 Sprint moptartóhoz, sárga		18814	1			
 	<b>Sprint Plus moptartó</b>					
	50 cm, klipsszel, sárga		10050	10		
	50 cm, klipsz nélkül, kék		1005001	10		
	50 cm, klipsz nélkül, piros		1005002	10		
	50 cm, klipsz nélkül, zöld		1005004	10		
<b>Tartozékok</b>						
klipsz párban 0050 Sprint moptartóhoz, sárga		18815	1			
<b>MOPOK</b>						
 	<b>Sprint Plus Tronic</b>					
	40 cm, kék		14944	50		
	50 cm, kék		14954	50		
<b>Anyaga: Poliészter / Pamut / Mikroszál; tűzött; Alkalmazás: nyirkos takarítás, nedves takarítás; lapos mop; 1 fül</b>						
		belül	kívül			
 	<b>Sprint Plus Classic</b>					
	40 cm, fehér		loop	cut	14942	50
	50 cm, fehér		loop	cut	14952	50
<b>Anyaga: Poliészter / Pamut; tűzött; Alkalmazás: nyirkos takarítás, nedves takarítás; lapos mop; 1 fül   Kialakítás: loop = hurkolt szálak, cut = vágott szálak</b>						
		belül	kívül			
 	<b>Sprint Plus Basic</b>					
	40 cm, fehér		loop	cut	14940	50
	50 cm, fehér		loop	cut	14950	50
<b>Anyaga: Pamut / Poliészter; tűzött; Alkalmazás: nyirkos takarítás, nedves takarítás; lapos mop; 1 fül   Kialakítás: loop = hurkolt szálak, cut = vágott szálak</b>						



## Q DIÓHÉJBAN

### ▪ Egyenletes felfekvés

Optimális takarítási eredmény az egyenletes nyomásnak és a zárt felfekvésnek köszönhetően

### ▪ Higiénikus alkalmazás

Különösen higiénikus, mivel az öblítés és a préselés a mop érintése nélkül történik



TOOLS

# CLIPPER RENDSZER

## PADLÓTISZTÍTÁS

A Clipper erős és műszakilag megbízható felmosórendszer az erősen szennyezett felületek napi takarításához. Könnyen kezelhető és sokféle területre alkalmas, így a mindennapos használat során meggyőző. A Clipper mop két füllel rendelkezik, amelyek a funkcionális csíptetővel gyorsan rögzíthetők a tartóhoz. A mopok érintés nélkül kiöblíthetők és kipréselhetők közvetlenül a tartón.

### FELHASZNÁLÁSI TERÜLETEK

- napi takarítás
- nedves takarítás
- erős szennyezettség

### ALKALMAZÁSI TERÜLETEK







iskola / óvoda • iroda / közintézmény • ipar

### MÓDSZEREK



VK 4 függőleges prés • Permetező módszer • Öntő módszer

		Cikkszám	Kisze- relés
<b>MOPTARTÓK</b>			
	<b>Clipper moptartó, műanyag</b>		
	40 cm 50 cm	10042 10055	10 10
<b>MOPOK</b>		belül	kívül
	<b>Clipper Tronic, tűzött</b>		
	40 cm, kék 50 cm, kék	loop    loop loop    loop	14241 14201
<p>Anyaga: Poliészter / Pamut / Mikroszál; tűzött; Alkalmazás: nyirkos takarítás, nedves takarítás; lapos mop; 2 fül   Kialakítás: loop = hurkolt szálak, cut = vágott szálak</p>			
	<b>Clipper White Magic</b>		
	40 cm, fehér 50 cm, fehér		14274 14275
<p>Anyaga: Poliészter / Mikroszál; Alkalmazás: nedves takarítás, nyirkos takarítás; lapos mop; 2 fül</p>			
		belül	kívül
	<b>Clipper Basic, tűzött</b>		
	40 cm, fehér 50 cm, fehér	loop    cut loop    cut	14280 14285
<p>Anyaga: Pamut / Poliészter; tűzött; Alkalmazás: nyirkos takarítás, nedves takarítás; lapos mop; 2 fül   Kialakítás: loop = hurkolt szálak, cut = vágott szálak</p>			



## Q DIÓHÉJBAN

### ▪ Optimális munkaszélesség

Minden felület nagyságához a megfelelő munkaszélesség

### ▪ Nagy felületteljesítmény

Nagy felületek időtakarékos tisztítása a 120 cm munkaszélességgel és a Scandic Cleaning Speed Runner-rel

### ▪ Egyszerű elv

Egyszerű mopfelhelyezés és –csere a tépőzárnak köszönhetően

### ▪ Ergonómikus munkavégzés

A csekély moptartó súly ergonomikus munkavégzést biztosít



TOOLS

## SCANDIC MONO RENDSZER

### PADLÓTISZTÍTÁS

A Scandic Mono működőképes koncepciójú tépőzáras mop rendszer a nedves, nyirkos és száraztakarításhoz. A különböző szélességű könnyű tartók segítségével különböző területek takaríthatók kis felületektől (pl. erősen telepakolt helyiségekben) nagy felületekig (pl. tornacsarnokokban, üzemcsarnokokban vagy nagy fogadóhelyiségekben). A Scandic Mono ugyanúgy ideálisan alkalmazható mennyezet- és faltakarításra. A Scandic Mono kiváló minőségű mikroszálal huzatokkal kombinálva optimális takarítási eredményt garantál.

### FELHASZNÁLÁSI TERÜLETEK

- napi takarítás
- nyirkos takarítás
- száraztakarítás
- ügyeleti takarítás
- enyhe szennyezettség

### ALKALMAZÁSI TERÜLETEK



iskola / óvoda • iroda / közintézmény • nagy felületek (repülőtér, vásár) • kis felületek (shop, orvosi rendelő) • hotel

### MÓDSZEREK



Száraztakarítás • Des-kád • Pre-Wash • Csepegtetőtálca • Permetező módszer • Öntő módszer

## Q DIÓHÉJBAN



### ▪ Nagy felületteljesítmény

Kétoldalú tartó, dupla felületteljesítménnyel

### ▪ Egyszerű elv

Egyszerű mopfelhelyezés és –csere a tépőzárnak köszönhetően

### ▪ Ergonómikus munkavégzés

A csekély moptartó súly ergonomikus munkavégzést biztosít

### ▪ Környezetkímélő száraztakarítás

A Hightech mikroszálak technológia vizet és vegyszert takarít meg



TOOLS

## SCANDIC DUO RENDSZER

### PADLÓTISZTÍTÁS

Ideális minden sima padlófelület, pl. laminált padló, parketta, bevont vagy viaszolt padlók száraz tisztításához. A por az elektrosztatikusan feltöltődő Ceran moppal felkavarodás nélkül kötődik meg.

A kitűnő siklás és a felhasznált csúcsmínőségű mikroszálak optimális tisztítási eredményt biztosítanak csekély mennyiségű víz és tisztítószer felhasználása mellett.

### FELHASZNÁLÁSI TERÜLETEK

- napi takarítás
- nyirkos takarítás
- száraztakarítás
- ügyeleti takarítás
- enyhe szennyezettség

### ALKALMAZÁSI TERÜLETEK











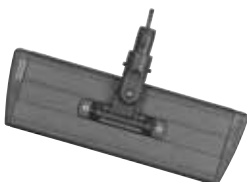

iskola / óvoda • iroda / közintézmény • nagy felületek (repülőtér, vásár) • hotel

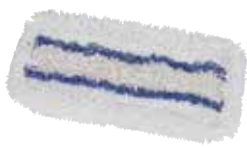
### MÓDSZEREK



Száraztakarítás

		Cikkszám	Kisze- relés
<b>MOPTARTÓK</b>			
	<b>Scandic Mono moptartó</b>		
	28 cm	10228	10
	40 cm	10204	10
	60 cm	10206	10
	80 cm	10208	10
	120 cm	10212	5
	<b>Scandic Duo moptartó</b>		
	40 cm	10240	10
	60 cm	10260	10
	<b>Scandic Cleaning Speed Runner</b>	15700	1
	*árjánlat kérése <b>Tartozékok</b> Scandic Mono Ceran, 120 cm, fehér	14112	5
	műanyag fedőelem Scandic moptartóhoz	18817	1
	tépőzár Scandic moptartóhoz 28 cm	10232	10
	tépőzár Scandic moptartóhoz 40 cm	10234	10
	tépőzár Scandic moptartóhoz 60 cm és 120 cm	10236	10
<b>SCANDIC MONO MOPOK</b>			
	<b>Scandic Mono Tronic</b>		
	28 cm, kék	14108	25
	40 cm, kék	14105	25
	60 cm, kék	14106	25
	80 cm, kék	14109	25
	120 cm, kék	14102	5
	Anyaga: Poliészter / Pamut / Mikroszál; tűzött; Alkalmazás: nyirkos takarítás, nedves takarítás; tépőzáras mop		

		Cikkszám	Kisze- relés
	<p><b>Scandic Mono White Magic</b> 28 cm, fehér</p> <hr/> <p>Anyaga: Poliészter / Mikroszál; Alkalmazás: nyirkos takarítás, nedves takarítás; tépőzáras mop</p>	14129	25
	<p><b>Scandic Mono White Magic OA</b> 28 cm, fehér</p> <hr/> <p>Anyaga: Poliészter / Mikroszál; Alkalmazás: nyirkos takarítás, nedves takarítás; tépőzáras mop</p>	1412985	25
	<p><b>Scandic Mono Ceran</b> 28 cm, fehér 40 cm, fehér 60 cm, fehér 80 cm, fehér 120 cm, fehér</p> <hr/> <p>Anyaga: Mikroszál; Alkalmazás: száraztakarítás; tépőzáras mop</p>	14128 14124 14126 14118 14112	25 25 25 25 5
	<p><b>Scandic Mono Blue</b> 28 cm, kék</p> <hr/> <p>Anyaga: Dörzsianyag; varrott; Alkalmazás: nyirkos takarítás, nedves takarítás; tépőzáras mop</p>	14130	25
<b>SCANDIC DUO MOPOK</b>			
	<p><b>Scandic Duo Ceran</b> 40 cm, fehér 60 cm, fehér</p> <hr/> <p>Anyaga: Mikroszál; Alkalmazás: száraztakarítás; tépőzáras duplamop</p>	14174 14176	25 25





## Q DIÓHÉJBAN

### ▪ Nagy munkaszélesség

Széles felmosórendszer nagy munkaszélességgel, ideális nagy felületeknél

### ▪ Alapos takarítás

Alaposan takarít sarkokban és széleknél

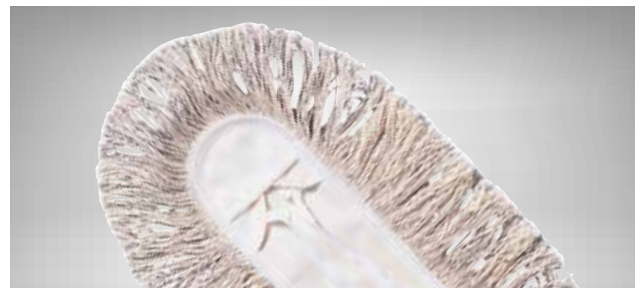

TOOLS

# FELMOSÓ RENDSZER

## PADLÓTISZTÍTÁS

A felmosórendszer gyors és hatékony módszer a por higiénikus eltávolítását biztosító nyirkos vagy száraz tisztításra. Kiváló siklás a csekély súly mellett és megfelelő tartómeret -kis felületektől az egész nagyközig optimális takarítási eredményt biztosít a sarkokban és a mélyedésekben is.

### FELHASZNÁLÁSI TERÜLETEK

- nyirkos takarítás
- száraztakarítás
- enyhe szennyezettség

### ALKALMAZÁSI TERÜLETEK











iskola / óvoda • nagy felületek (repülőtér, vásár)

### MÓDSZEREK



Száraztakarítás • Permetező módszer

			Cikkszám	Kisze- relés	
<b>MOPTARTÓK</b>					
	<b>felmosó moptartó, horganyzott</b>				
	40 cm		10043	10	
	60 cm		10063	10	
	80 cm		10083	5	
	<b>felmosó moptartó, horganyzott</b>				
	110 cm		10111	5	
	130 cm		10131	5	
	160 cm		10161	5	
<b>MOPOK</b>					
	<b>felmosó mop Ceran, zsebes</b>				
	60 cm, fehér		14120	20	
	80 cm, fehér		14121	20	
	110 cm, fehér		14111	5	
	130 cm, fehér		14113	5	
	160 cm, fehér		14117	5	
<input type="checkbox"/>	Anyaga: Mikroszál; Alkalmazás: száraztakarítás				
belül      kívül					
	<b>felmosó mop Acryl, zsebes</b>				
	60 cm, sárga	cut	cut	14206	10
	80 cm, sárga	cut	cut	14208	10
	Anyaga: szintetikus; Alkalmazás: száraztakarítás   Kialakítás: loop = hurkolt szálak, cut = vágott szálak				
belül      kívül					
	<b>felmosó mop Acryl, megkötős</b>				
	40 cm, sárga	cut	cut	14205	10
	110 cm, sárga	cut	cut	14211	5
	130 cm, sárga	cut	cut	14213	5
	160 cm, sárga	cut	cut	14217	5
	Anyaga: szintetikus; Alkalmazás: száraztakarítás   Kialakítás: loop = hurkolt szálak, cut = vágott szálak				
belül      kívül					
	<b>felmosó mop Basic, zsebes</b>				
	40 cm, fehér	cut	cut	14694	50
	60 cm, fehér	cut	cut	14696	50
	80 cm, fehér	cut	cut	14698	20
<input type="checkbox"/>	Anyaga: Pamut / Poliészter; Alkalmazás: nyirkos takarítás   Kialakítás: loop = hurkolt szálak, cut = vágott szálak				

		belül	kívül	Cikkszám	Kisze- relés
	<b>felmosó mop Basic, megkötős</b>				
	110 cm, fehér	cut	cut	14681	5
	130 cm, fehér	cut	cut	14683	5
	160 cm, fehér	cut	cut	14686	5
		Anyaga: Pamut / Poliészter; Alkalmazás: nyirkos takarítás   Kialakítás: loop = hurkolt szálak, cut = vágott szálak			
<b>FELMOSÓKENDŐK</b>					
	<b>Vlies törlőkendő, egyszerhasználatos</b>				
	30 x 60 cm			18512	1200
	60 x 60 cm			18513	600
	<b>Vlies törlőkendő, egyszerhasználatos</b>				
	20 x 60 cm			18511	1600





## Q DIÓHÉJBAN

### ▪ Nagy oldatfelvevő képesség

Tengerész mop nagy vízfelvevő képességgel, optimális nagyobb mennyiségű víz összeszedésére és elterítésére

### ▪ Jó nedvszívó képesség

Ideális nagy mennyiségű szennyeződés felvételére



## TOOLS

# AQUVA RENDSZER

## PADLÓTISZTÍTÁS

Az Aquva jelenti a klasszikus felmosórendszert minden szaniter területen és az erősen szennyezett nyilvános felületeken. Praktikus és kézhez álló, nagy és kis felületeken is bizonyított, kiválóan alkalmas nagy vízmennyiség elterítésére, ill. összeszedésére.

### FELHASZNÁLÁSI TERÜLETEK

- nedves takarítás
- erős szennyezettség

### ALKALMAZÁSI TERÜLETEK









ipar

### MÓDSZEREK



VK 4 függőleges prés

		Cikkszám	Kisze- relés
<b>MOPTARTÓK</b>			
	Aquva moptartó, műanyag	18024	10
	Aquva moptartó, nemesacél kerettel	18027	10
<b>MOPOK</b>			
	<b>Aquva Robbe</b>		
	350 g, szalaggal, fehér	13334	50
	400 g, szalaggal, fehér	13354	50
	450 g, szalaggal, fehér	13364	50
	Anyaga: Pamut / Poliészter; Alkalmazás: nedves takarítás; spagettimop		
	<b>Aquva Basic</b>		
	350 g, szalaggal, fehér	13114	50
	400 g, szalaggal, fehér	13120	50
	450 g, szalaggal, fehér	13126	50
	Anyaga: Pamut / Poliészter; Alkalmazás: nedves takarítás; spagettimop		
<b>MINI AQUVA</b>			
	Mini Aquva felmosó szet nyél nélkül	19363	12
	<b>Alkatrészek</b>		
	Mini Aquva tartalék mop	19365	24
	<b>Tartozékok</b>		
	Mini Aquva menetes nyél	18943	25
	Mini Aquva menetes nyél	18943	25



TOOLS

## SCANDIC X RENDSZER

### PADLÓTISZTÍTÁS

Egy jól felszerelt takarítókosci számos eszközt tartalmaz, amelyek szükségesek a takarításhoz. Az adott nyélhez történő rögzítésre nincs szabály. A különböző rendszerekhez a kocsin számos nyelet kell szállítani. Ez kiadásokat eredményez, rontja a kocsi rendezett megjelenését és magában hordozza a berendezés károsodásainak veszélyeit. A VERMOP által gyártott Scandic X rendszer használatával ezek a mindennapos problémák megszűnnek. A Scandic X teleszkópos nyél egyszerűvé teszi a különböző munkamagasságok átállítását a tükör tisztításhoz használatos 80 cm-es hosszútól a magasban végzendő munkákhoz szükséges 171 cm-es hosszúig.

Az egyszerű Scandic X csatlakozórendszerrel minden VERMOP-eszköz és minden jelentősebb gyártó eszközei is egyszerűen és stabilan rögzíthetők a nyélre. A kompakt összecukásnak köszönhetően gondosan elhelyezhető a Scandic X Toolboxban. Az okos Toolbox (eszköztároló) rugalmas rögzítést biztosít a padló- és felülettisztítás terén használt összes kézi eszköz számára és helytakarékos módon eltűnik az Equipe takarítókoscsiban.

Hagyja magát meggyőzni egy sokrétű megoldással, amely új távlatokat nyit a kézi takarítás terén.

## Q DIÓHÉJBAN

### ▪ Egy mindenhez

Kompatibilis az összes VERMOP kézi eszközzel és a jelentősebb gyártók számos eszközével

### ▪ X-trém

A megfelelő munkahosszúság egyszerű beállítása egy gombnyomásra - 80-171 cm-ig

### ▪ Rugalmas rögzítés

Egy kattintással biztonságosan rögzítheti az eszközöket

### ▪ Ergonómia

Könnyű beállítás megterhelő elforgatás nélkül

### ▪ Stabil és tartós

Kiváló minőségű anyagok felhasználásának köszönhetően hosszú élettartam

## FELHASZNÁLÁSI TERÜLETEK

- padlótisztítás
- felülettisztítás
- faltisztítás
- mennyezet tisztítás

## CSATLAKOZÓRENDSZER

- padlótisztító rendszerek
- portalanítók
- kefék
- TopLock ablaktisztítás
- pad-tartók
- padlóhúzó







TOOLS

## SCANDIC TELESZKÓPOS NYÉL

### PADLÓTISZTÍTÁS

A Scandic teleszkópos nyél ergonomiai arculatával különösen kitűnik. Minden VERMOP tartórendszerrel kombinálható, a könnyen állítható Scandic teleszkópos nyél egy optimális és ergonomikus munkamagasságot garantál. A csúszásmentes gömb fogantyú -tetszőlegesen forgatható kivitelben is kapható- felmosáskor tehermentesíti a csukló ízületeit. Egy rögzítő gyűrű segítségével praktikus és biztonságosan megtámasztható a fej felett végzett munkák esetén.

## Q DIÓHÉJBAN

### ▪ Ergonómikus munka

Ergonómikus dizájn hát- és ízületkímélő munkához

### ▪ Stabil beállítás







Rendkívül stabil az újszerű zárómechanizmusnak köszönhetően















### FELHASZNÁLÁSI TERÜLETEK





- padlótisztítás
- fal- és mennyezettisztítás













A forgatható gömb fogantyúval rendelkező változatot a Twixter, a Sprint V és a Scandic Duo rendszerekhez, a rögzített gömb fogantyús változatot a Sprint Plus és a Scandic Mono rendszerekhez ajánljuk.







	Cikkszám	Kisze- relés
<b>NYÉL</b>		
 <p><b>Scandic X teleszkópos nyél</b></p> <p>méret: 80 cm - 171 cm   Kialakítás: Kapcsolórendszer</p>	1890005	5
<b>ADAPTEREK</b>		
 <p><b>Scandic X TopLock</b></p> <p>szállodai TopLock, LockHead ablakleghúzó, villás portalanító, villás portalanító Des, pókhálózó kefe, csókefe, pókhálózófej, nyélre erősíthető, Villás akril portalanítók, fűtőtest tisztító</p>	18917010	10
 <p><b>Scandic X Scandic</b></p> <p>szállodai Scandic Mono, Scandic Duo</p>	18917040	10
 <p><b>Scandic X nyél ø 19,5 mm</b></p> <p>19,5 mm   szállodai alkalmas a kereskedelemben kapható tartórendszerekhez</p>	18917050	10
 <p><b>Scandic X nyél ø 23,5 mm</b></p> <p>23,5 mm   szállodai Twixter, Twix, Sprint rendszerek és Clipper</p>	18917020	10
 <p><b>Scandic X nyél ø 23,5 mm hosszú</b></p> <p>23,5 mm   szállodai Aquva, fugakefe, szegély- és faltisztító (dörzsitartó), felmosó, padlóleghúzó</p>	18917030	10







		Cikkszám	Kisze- relés
<b>PAD-TARTÓ</b>			
	<b>Scandic X dörzsitartó</b> méret: 250 x 90 mm	18330	1
<b>DÖRZSI</b>			
	<b>Textronic Pad</b>	12530	1
<b>TARTOZÉKOK</b>			
	<b>Scandic X Toolbox "Platinum White"</b> kihúzható   szállodai Scandic X rendszer, Equipe Takarítókoscsik	164602..	1
<b>Névtábla</b>			
	<b>Névtábla</b> méret: 80 x 10 mm   öntapadós, feliratozáshoz, átlátszó rögzítőfóliával   szállodai Scandic X teleszkópos nyél	18927	10
<b>INDIVIDUAL</b>			
	<b>Tábla, alumínium</b> 50 darab 100 darab méret: 80 x 10 mm   Anyaga: alumínium   incl. tervezése és telepítése   szállodai Scandic X teleszkópos nyél	1892850 18928100	50 100

		Cikkszám	Kisze- relés
<b>NYELEK</b>			
	Scandic teleszkópos nyél, ø 23,5 mm, forgatható gömbbel (Twixter / Twix / Sprint V / Scandic Duo )  méret: 100 cm - 170 cm	18903	5
	Scandic teleszkópos nyél, ø 23,5 mm, nem forgatható gömbbel (Sprint / Sprint Plus / Scandic Mono)  méret: 100 cm - 170 cm	18907	5
	teleszkópos nyél, ø 23,5 mm, markolat antracit  méret: 90 cm - 165 cm	18923	10
	alumínium nyél eloxált 1400 mm, ø 23,5 mm, markolat antracit  tisztatérbe megfelel	18945	25
	<b>nyél, nemesacél</b>  Anyaga: nemesacél   tisztatérbe megfelel	18948	1
<b>TARTOZÉKOK</b>			
 	<b>Loop-O</b>  Anyaga: műanyag	18910..	30

		Cikkszám	Kisze- relés
	<p><b>Loop-O</b></p> <hr/> <p>Anyaga: műanyag   válogatott színek</p>	1891010	4
<b>TEXTIL PAD-EK</b>			
	<p><b>pad Blue</b> lyuk nélkül, 17"</p> <hr/> <p>Méret (ø): 43 cm   Anyaga: Dörzsanyag; Alkalmazás: gépi padlótisztítás   Kialakítás: egyoldalú</p>	18581	1
	<p><b>pad Brush</b> lyuk nélkül, 17"</p> <hr/> <p>Méret (ø): 43 cm   Anyaga: Poliészter / PA-mikroszál dörzsicsikkel; Alkalmazás: gépi padlótisztítás   Kialakítás: egyoldalú</p>	18582	1
	<p><b>pad White Magic</b> lyuk nélkül, 17"</p> <hr/> <p>Méret (ø): 43 cm   Anyaga: Poliészter / Mikroszál; Alkalmazás: gépi padlótisztítás   Kialakítás: egyoldalú</p>	18594	1

		Cikkszám	Kisze- relés	
<b>TARTOZÉKOK</b>				
 	seprűkészlet komplett (antracit, sárga) kartonban, összeszerelve seprűkészlet komplett (antracit, kék) kartonban, összeszerelve	1089005 1089001	1 1	
	<b>Alkatrészek</b> tartalék seprűfej a seprűkészlethez tartalék nyél lapáthoz tartalék nyél seprűhöz	10891 10893 10892	1 1 1	
	 	seprűkészlet komplett (antracit, sárga), nincs összeszerelve seprűkészlet komplett (antracit, kék), nincs összeszerelve	1089605 1089601	6 6
		<b>Alkatrészek</b> tartalék seprűfej a seprűkészlethez tartalék nyél lapáthoz tartalék nyél seprűhöz	10891 10893 10892	1 1 1
 	<b>Seprűkészlet Des</b> sárga	1089505	6	
 	<b>szegély- és faltisztító (dörzstartó)</b>	18570	10	
	<b>Tartozékok</b> dörzsi, barna dörzsi, fehér dörzsi, piros dörzsi, zöld	18578 18576 18573 18574	20 20 20 20	
 	<b>dörzsi</b> piros zöld fehér barna  méret: 25 x 11 cm	18573 18574 18576 18578	20 20 20 20	
 	<b>dörzsi Brush</b> piros  méret: 29 x 13 cm   Anyaga: Poliészter / PA-mikroszál dörzscsíkkal; Alkalmazás: nedves takarítás	18579	10	

		Cikkszám	Kiszere- lés
	fugakefe	12650	5
	Tartozékok csatlakozó elem fugakeféhez, valamint fal- és mennyezetkeféhez	12963	5
	papírfelszedő nyéllel	12696	10
	Alkatrészek tartalékhegy papírfelszedőhöz	12697	5
	szemétfelszedő csipesz 100 cm	12699	10
	padlólehúzó		
	45 cm	18114	10
	55 cm	18115	10
	75 cm	18117	10
	Wringboy vödör es prés	19590	1
	vödörfeltöltő készlet	18506	1

		Cikkszám	Kisze- relés	
		<b>takarítómellény Satellit</b>		
		XS méret (32-34)	12200../XS	1
		S méret (36-40)	12200../S	1
		M méret (42-46)	12200../M	1
		L méret (48-52)	12200../L	1
		XL méret (54-56)	12200../XL	1
	XXL méret (58-60)	12200../XXL	1	
	<b>ajtó kitámasztó 97 cm x ø 12 cm (talp)</b>		10898	1
	<b>figyelmeztető zászló</b>		10702	1
	meghosszabbítható 760 mm - 1330 mm			
	<b>figyelmeztető tábla "csúszásveszély"</b>		10705	6
	méret: 27,5 x 3,5 x 56,5 cm (Sz x Mé x Ma)			
	<b>mérőpohár</b>		18507	1
	250 ml	18501	1	
	<b>pumpás szórófejes flakon</b>		1850305	1
	1000 ml, sárga	1850304	1	
	1000 ml, zöld			



	Cikkszám	Kiszere- lés
 <p>piktogram (szetben, 6 db különböző ábrával)</p> <p>méret: 8,4 x 8,5 cm</p>	10710	1





 TOOLS

## FELÜLETTISZTÍTÁS

### ERŐKÍMÉLŐ TAKARÍTÁS

Az átfogó VERMOP-törölkendő választék optimális megoldást nyújt minden felhasználási területre. A cél egyszerű, erőtakarékos tisztítás optimális eredménnyel. A törölkendő választékunk esetében is a nyersanyagok célzott kiválasztásával kiváló minőséget és hosszú élettartamot szeretnénk elérni.



## KÉK

### alkalmazás:

Általános felülettisztítás, bútorzat, iroda

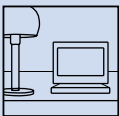

## ZÖLD

### alkalmazás:

Felülettisztítás kórházakban, műtőkben, konyhában

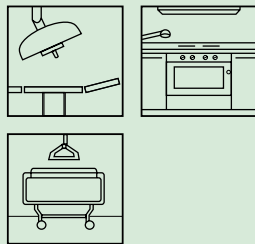

## SÁRGA

### alkalmazás:

Szaniter jellegű felülettisztítás, fürdőszoba, mosdókagyló, csempe



## PIROS

### alkalmazás:

Toaettek, mellékhelyiségek

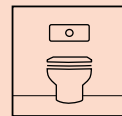

## SZÍNKÓDOLÁS A NAGYOBB BIZTONSÁG ÉRDEKÉBEN

A VERMOP a felülettisztítás különböző felhasználási területeihez megfelelő színválasztékban kínál törölkendőket és Tuboxx-okat. Így a létesítményekben színkódolt takarítási rendszert alkalmazhat, amely kizárja a felcserélés lehetőségét. Minden felülethez a megfelelő törölkendőt használhatja a megfelelő tisztító-, és fertőtlenítőszerrel kombinálva. Ez megakadályozza a felületek károsodását és optimális eredményt biztosít. A különösen higiéniaailag érzékeny területeken, - mint pl. kórházakban vagy idősok otthonában - a színkódolt takarítási rendszerekkel és a szobánkénti törölkendőcserével csökkenthető a csírahordozás veszélye.

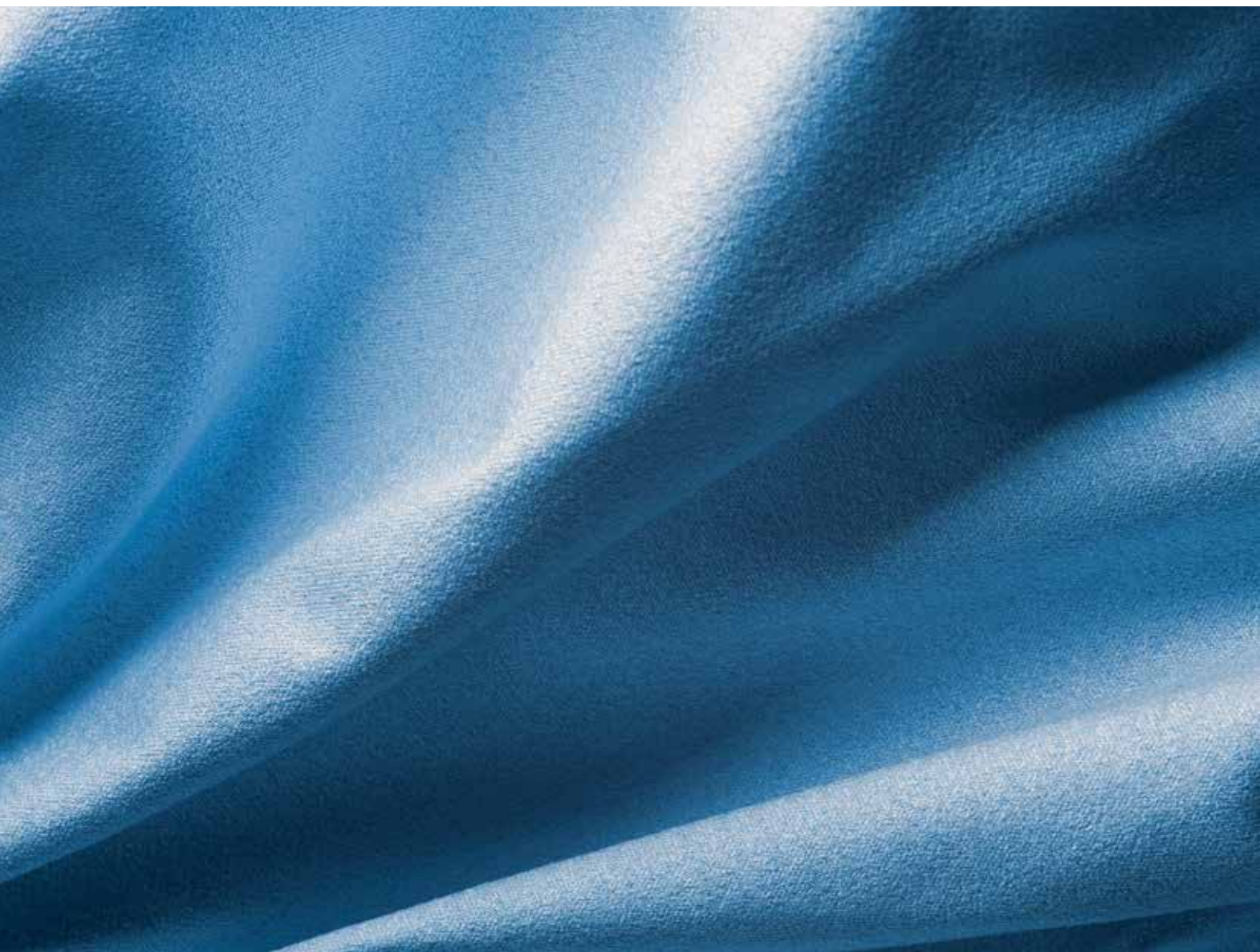

TOOLS

# TÖRLŐKENDŐ MINŐSÉGEK

## AZ OPTIMÁLIS EREDMÉNY

A VERMOP törlőkendő választékánál az igényes és érzékeny felületek sem okoznak gondot a takarításnál. A kiválasztott szálösszetétel és a feldolgozás garantálják a legjobb tisztítási eredményt minden felületen.

## TEXTRONIC MIKROSZÁLAS TÖRLŐKENDŐ



- Tisztítási hatékonyság, SPC osztályok szerint ellenőrzött a Fraunhofer IPA intézetnél
- Nagyon jó tisztítási teljesítmény
- Csíktmentes ragyogás tükörnél és krómozott felületeknél

### Alkalmazás

- Ideális homogén felületek permetező tisztításához
- Tisztatérbe is megfelelő

### Anyaga

100 % poliészter-mikroszál

### Kezelési útmutató

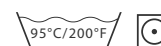

## SOFTTRONIC 1 MIKROSZÁLAS TÖRLŐKENDŐ



- A legnagyobb tisztítóképesség
- A mikroszálnak köszönhetően vegyszer nélkül is aktívan tisztít
- Szárítás nem szükséges
- Kellemesen kézre álló

### Alkalmazás

- Strukturált felületek száraz-, nyirkos és nedves tisztításához
- Tisztatérbe is megfelelő

### Anyaga

75 % poliészter-mikroszál,  
25 % poliamid-mikroszál

### Kezelési útmutató

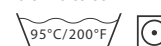

## SOFTTRONIC 2 MIKROSZÁLAS TÖRLŐKENDŐ



### Anyaga

75 % poliészter-mikroszál,  
25 % poliamid-mikroszál

### Kezelési útmutató



- Jó tisztítóképeség
- A mikroszálnak köszönhetően aktívan tisztít
- Szárítás nem szükséges
- Kellemesen kézre álló

## SOFTY MIKROSZÁLAS TÖRLŐKENDŐ



### Anyaga

80 % poliészter-mikroszál,  
20 % poliamid-mikroszál

### Kezelési útmutató



- Ideálisan használható nyirkosan
- Jó tisztítási és siklási eredmény
- A mikroszálnak köszönhetően aktívan tisztít
- Csíkmentes tisztítás utántörölés nélkül

## PROGRESSIVE MIKROSZÁLAS TÖRLŐKENDŐ



### Anyaga

80 % poliészter-mikroszál,  
20 % poliamid-mikroszál

### Kezelési útmutató



- A mikroszálnak köszönhetően aktív a takarításban
- Jól kiöblíthető
- Olcsó alternatíva

## VLIES ÁLTALÁNOS TÖRLŐKENDŐ



### Anyaga

Termo-törőkendő 85 % viszkózából és  
15 % polipropilénből





### Kezelési útmutató

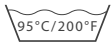

- Hatékony tisztítás, egyszerű szárítás
- Nagy nedvszívóképesség és tartósság

## MOSÁSI JAVASLATOK

Mosás fajtánként. Az elkülönített mosással megakadályozható, hogy a különböző szálminőségek kölcsönösen károsítsák egymást. Semmi esetre se használjon öblítőszt!

TÖRLŐKENDŐ MINŐSÉGEK	maximális mosási hőmérséklet	maximális szárítási hőmérséklet
TEXTRONIC, SOFTTRONIC 1, SOFTTRONIC 2, SOFTY, PROGRESSIVE		
VLIES ÁLTALÁNOS TÖRLŐKENDŐ		

Jelmagyarázat



ne használjunk szárítógépet



max 60°C









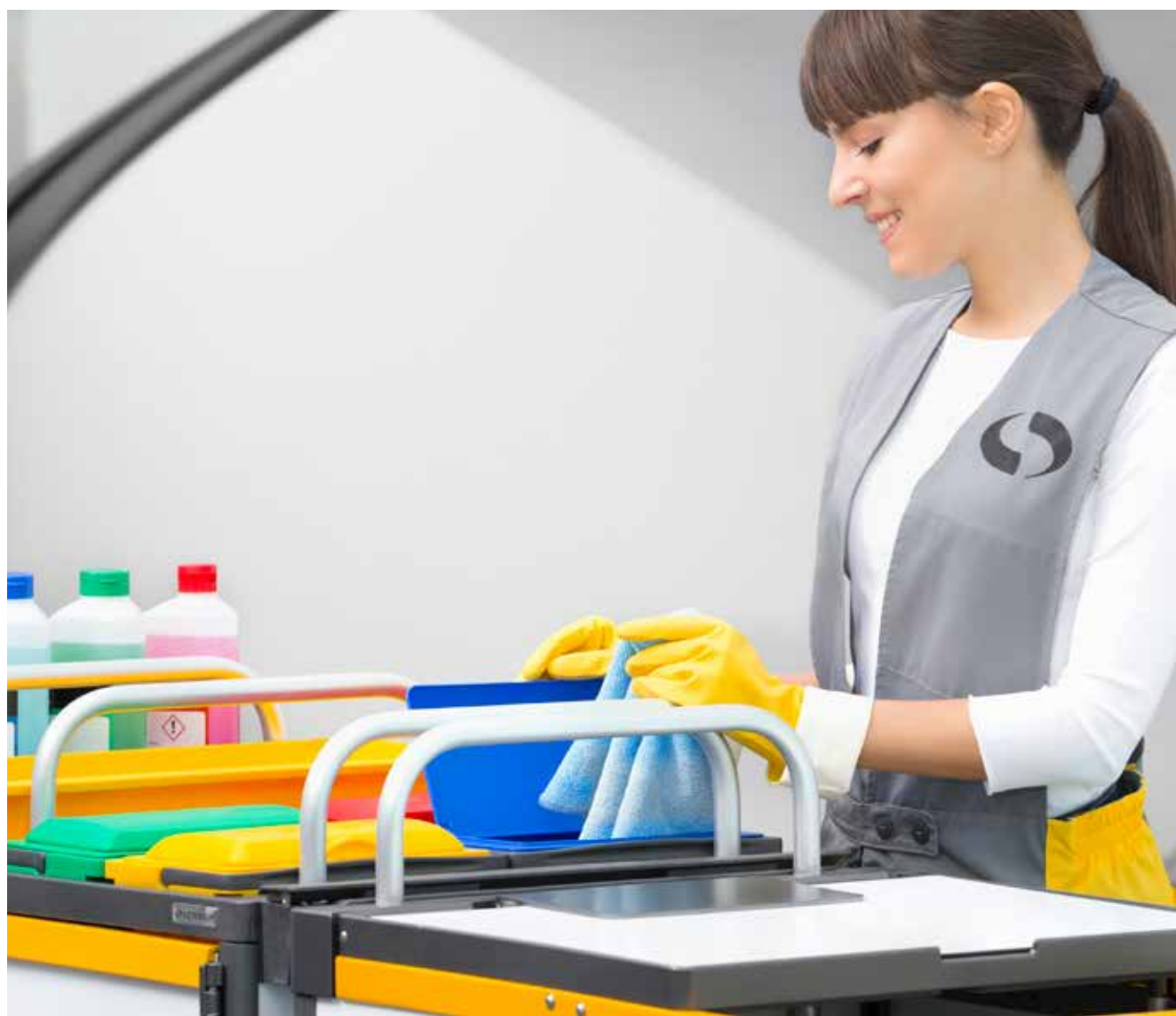





max 95°C







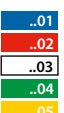

fehérítés aktív oxigénnel

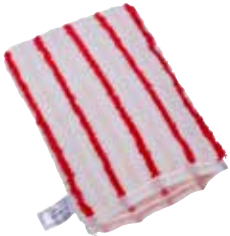





















TÖRLŐKENDŐK		Cikkszám	Kiszere- elés
 	<p><b>Textronic mikroszálás törölkendő</b></p> <p>méret: 38 x 40 cm   tisztatérbe megfelel   előkészítés: autoklávozható   tanúsítvány: EU GMP A/B; ISO 6 (DIN EN ISO 14644-1); tisztítási hatékonyság SPC osztályok szerint: 100%   logózás 500 db-tól</p>	18530..	100
 	<p><b>Softtronic 1 mikroszálás törölkendő</b></p> <p>méret: 32 x 32 cm   Felületsúly: 330 g/m<sup>2</sup>   Anyaga: 75 % poliészter mikroszál, 25 % poliamid mikroszál   tisztatérbe megfelel   tanúsítvány: EU GMP A/B; ISO 5 (DIN EN ISO 14644-1)</p>	18525..	20 x 5
 	<p><b>Softtronic 2 mikroszálás törölkendő</b></p> <p>méret: 40 x 40 cm   Felületsúly: 250 g/m<sup>2</sup>   Anyaga: 75 % poliészter mikroszál, 25 % poliamid mikroszál</p>	18545..	100
 	<p><b>Softy törölkendő</b></p> <p>méret: 40 x 40 cm   Felületsúly: 220 g/m<sup>2</sup>   Anyaga: 80% poliészter mikroszál, 20% poliamid mikroszál</p>	18536..	100
 	<p><b>Progressive törölkendő</b></p> <p>méret: 35 x 40 cm   Felületsúly: 270 g/m<sup>2</sup>   Anyaga: 80% poliészter mikroszál, 20% poliamid mikroszál</p>	18533..	100
 	<p><b>Vlies általános törölkendő</b></p> <p>méret: 38 x 40 cm   Anyaga: Termo-törölkendő 85 % viszkózából és 15 % polipropilénből</p>	18520..	100

		Cikkszám	Kiszere- lés
<b>MOP-KESZTYŰ</b>			
	<p><b>Mop-kesztyű Ceran</b></p> <hr/> <p>méret: 14 x 23,5 cm   Anyaga: Mikroszál   Kialakítás: sárga szegőszalaggal   sárga szegőszalaggal</p>	13962	10
	<p><b>Mop-kesztyű Brush</b></p> <hr/> <p>méret: 14 x 22 cm   Anyaga: Poliészter / PA-mikroszál dörzsicsikkel</p>	13968	10
	<p><b>Mop-kesztyű White Magic / Blue</b></p> <hr/> <p>méret: 14 x 23,5 cm   Anyaga: Dörzsianyag / mikroszál</p>	13975	10

		Cikkszám	Kisze- relés
<b>TARTOZÉKOK</b>			
	<p><b>Kézi Pad Brush</b></p> <p>méret: 165 x 100 mm   Poliészter / PA-mikroszál dörzsicsikkal</p>	1857916	100
	<p><b>villás portalanító nyéllel, mikroszálás huzattal</b></p> <p>méret: 51 cm</p> <p><b>Darabjegyzék</b></p> <p>villás portalanító nyéllel, huzat nélkül 1x 19028 10 mikroszálás huzat a villás portalanítóra 1x 18392 10</p> <p><b>Tartozékok</b></p> <p>pamut huzat a villás portalanítóra 18391 10 White Magic huzat a villás portalanítóra 18390 10</p>	18394	10
	<p><b>villás portalanító nyéllel, pamut huzattal</b></p> <p>méret: 42 cm</p> <p><b>Darabjegyzék</b></p> <p>villás portalanító nyéllel, huzat nélkül 1x 19028 10 pamut huzat a villás portalanítóra 1x 18391 10</p> <p><b>Tartozékok</b></p> <p>mikroszálás huzat a villás portalanítóra 18392 10 White Magic huzat a villás portalanítóra 18390 10</p>	18396	10
	<p><b>villás portalanító Des, mikroszálás huzattal (szett)</b></p> <p>méret: 39 cm</p> <p><b>Darabjegyzék</b></p> <p>villás portalanító Des, huzat nélkül 1x 18321 10 mikroszálás huzat a villás portalanítóra 1x 18392 10</p> <p><b>Tartozékok</b></p> <p>pamut huzat a villás portalanítóra 18391 10 White Magic huzat a villás portalanítóra 18390 10</p>	18322	10
	<p><b>villás portalanító Des, White Magic huzattal (szett)</b></p> <p>méret: 38 cm</p> <p><b>Darabjegyzék</b></p> <p>villás portalanító Des, huzat nélkül 1x 18321 10 White Magic huzat a villás portalanítóra 1x 18390 10</p> <p><b>Tartozékok</b></p> <p>mikroszálás huzat a villás portalanítóra 18392 10 pamut huzat a villás portalanítóra 18391 10</p>	18323	10

	Cikkszám	Kisze- relés
 <p>villás portalanító nyéllel, huzat nélkül</p> <p>méret: 51 cm</p> <p><b>Tartozékok</b>                      mikroszálás huzat a villás portalanítóra                      pamut huzat a villás portalanítóra                      White Magic huzat a villás portalanítóra</p>	19028	10
 <p>villás portalanító Des, huzat nélkül</p> <p>méret: 38 cm</p> <p><b>Tartozékok</b>                      mikroszálás huzat a villás portalanítóra                      pamut huzat a villás portalanítóra                      White Magic huzat a villás portalanítóra</p>	18321	10
 <p>White Magic huzat a villás portalanítóra</p> <p>méret: 27 cm</p>	18390	10
 <p>pamut huzat a villás portalanítóra</p> <p>méret: 26 cm</p>	18391	10
 <p>mikroszálás huzat a villás portalanítóra</p> <p>méret: 27 cm</p>	18392	10
 <p>portalanító</p> <p>méret: 58 cm</p> <p><b>Tartozékok</b>                      Ceran huzat a portalanítóra                      White Magic huzat a portalanítóra</p>	18320	10

		Cikkszám	Kiszere- lés
	Cerán huzat a portalanítóra méret: 42 cm	18395	10
	White Magic huzat a portalanítóra méret: 42 cm	18379	10
	villás akril portalanító, rövid nyéllel méret: 50 cm	13980	10
	villás akril portalanító markolattal, meghosszabbítható méret: 39 cm	13983	10
	villás akril portalanító extra hosszú fejjel és markolattal, meghosszabbítható méret: 67 cm	13984	10
	pókhálózó, ovális fejjel és 850 - 1500 mm-es nyéllel	19502	6

		Cikkszám	Kisze- relés
	pókhálózó, kerek fejjel és 830 - 1490 mm-es nyéllel	19510	12
	Tartozékok	19411	12
	pókhálózó kefe, meghosszabbítható (lőszőr)	12662	5
	TopLock teleszkópos nyélhez is (ø 20 mm)		
	csőtisztító kefe, meghosszabbítható (lőszőr)	12663	5
	TopLock teleszkópos nyélhez is (ø 20 mm)		
	pókhálózófej, nyélre erősíthető	19519	10
	fűtőttest tisztító Brush huzattal (szetben 5 db huzattal)	18300	1
	Darabjegyzék		
	fűtőttest tisztító, huzat nélkül Brush huzat a fűtőttest tisztítóhoz	1x 5x	18308 18310
	WC-garnitúra (antracit / sárga)	1088505	1
	WC-garnitúra (antracit / piros)	1088502	1



		Cikkszám	Kisze- relés
	<b>szórófejes flakon</b>		
	250 ml, kék	1850201	5
	250 ml, piros	1850202	5
	<b>Tartozékok</b>		
	„felhasználásra kész oldat” címkék, padló, zöld	10820W	15
„felhasználásra kész oldat” címkék, felület, kék	10820O	15	
„felhasználásra kész oldat” címkék, szaniter, piros	10820S	15	







TOOLS

## ÉRTÉKTÖBBLET ÁTTEKINTÉSSSEL

### TOPLOCK ABLAKTISZTÍTÁS

A TopLock üvegtisztító rendszerek a gazdaságosság, a minőség, az ergonómia és a funkcionalitás optimális kapcsolatát szolgálják. Kiemelkednek innovatív technikájukkal, tökéletes megmunkálásukkal és kiváló alapanyagaikkal – pl. a profilírozott alumíniummal, az üvegszállal erősített műanyaggal vagy a rozsdamentes acéllal.

Cserébe ügyfeleinkkel folyamatosan dolgozunk megoldásaink továbbfejlesztésén és új megoldások kifejlesztésén. Üveg és sima felületek tisztítása közben Ön is meggyőződhet termékeink kiemelkedő hatékonyságáról, rugalmasságáról és biztonságáról.

## ABLAKVIZEZŐK



Az ablakvízvezető ergonomikus nyelével kíméli a kéz párnáit. Nedves kézzel is problémamentes és biztonságos használat garantált.

## LOCKHEAD ABLAKLEHÚZÓK



A kiváló minőségű nemesacélból és csúszásmentes műanyagból készülő LockHead ablaklehúzó különösen jól illeszkedik a kézhez. A sínek könnyűszerrel kicserélhetők.

## GLASSMAN



A Glassman biztonsági kaparó 10 cm széles, solingeni acélból készült pengéjével optimálisan használható matricák, festékmарadványok és megkérgesedett lerakódások eltávolítására sima üvegfelületekről.

## TELESZKÓPOS NYELEK



A TopLock teleszkópos nyelek nagyszerű rugalmasságuknak és biztonságosságuknak köszönhetően minden területen használhatók.



TOOLS

## ABLAKVIZEZŐK

### ABLAKTISZTÍTÁS

A TopLock vizezőhuzat tartó összjátéka tökéletes a LockStrip huzattal. A huzat pontosan, anélkül, hogy elcsavarodna feszül a tartóra. A LockStrip vizezők egyenletesen vizezik be az oldattal az üveget és megfelelő habot képeznek. A vizező ergonomikus fogantyújával garantált a sokáig tartó, könnyed munka. Optimalizálja a munkát a TopLock teleszkópos nyelekkel és minden a kereskedelemben kapható nyélrendszerrel alkalmazható.

## Q DIÓHÉJBAN

### ▪ Tökéletes illeszkedés

A LockStrip ablakvizező huzat illeszkedése tökéletes

### ▪ Csekély súly

A hatékonyság érdekében

### ▪ Ergonomikus kezelés

Kíméli a tenyeret a különösen ergonomikus fogantyúnak köszönhetően

### ▪ Biztonságos tartás

Még nedves kézzel is

### ▪ Kompatibilis

A TopLock és Scandic X teleszkópos nyelekkel

### FELHASZNÁLÁSI TERÜLETEK

- üvegfelületek
- ablak
- sima felületek

### ALKALMAZÁSI TERÜLETEK



kórház / gondozóotthon • iskola / óvoda • iroda / köztisztviselő • ipar • nagy felületek (repülőtér, vásár) • hotel



## Q DIÓHÉJBAN



### ▪ Gyors csere

A sín és gumi gyorsan és egyszerűen cserélhető a kioldógomb segítségével

### ▪ Ergonomikus kezelés

Biztonságos munka az ergonomikus, 2-komponensű fogantyú segítségével









# LOCKHEAD ABLAKLEHÚZÓK







## ABLAKTISZTÍTÁS





Minden munkafolyamatot biztos kézben tarthat. A LockHead ablaklevező fogantyújának hossza optimális módon került meghatározásra a kéz anatómiájának és a mozgásfolyamatnak az összjátéka alapján. A könnyű, pontos és fáradtságmentes munkavégzés érdekében. Nedves kézzel is gond nélkül és biztonságosan használható a csúszásmentes gumis fogantyúnak köszönhetően.

### FELHASZNÁLÁSI TERÜLETEK

- üvegfelületek
- ablak
- sima felületek

		Cikkszám	Kisze- relés
<b>ABLAKVIZEZŐK / ABLAKLEHÚZÓK</b>			
	LockHead fogantyú	12600	10
	fogantyú	12603	10
	LockHead ablaklehúzó 25 cm 35 cm 45 cm	12622 12623 12624	10 10 10
	ablaklehúzó 25 cm 35 cm 45 cm	12612 12613 12614	10 10 10
	tartaléksín 25 cm 35 cm 45 cm  Kialakítás: gumival	12722 12723 12724	10 10 10
	lehúzó gumi 25 cm 35 cm 45 cm 92 cm 105 cm	12822 12823 12824 12828 12829	10 10 10 10 10

		Cikkszám	Kisze- relés
	<b>lehúzó gumi hard</b>		
	25 cm	12822H	10
	35 cm	12823H	10
	45 cm	12824H	10
	92 cm	12828H	10
	105 cm	12829H	10
	Kifejezetten az év melegebb hónapjaiban használja.		
	<b>Ablakvizezők</b>		
	25 cm	1017206	10
	35 cm	1017306	10
	45 cm	1017406	10
<b>ABLAKVIZEZŐ HUZZATOK</b>			
	<b>LockStrip Ultra</b>		
	35 cm	1232135	10
	45 cm	1232145	10
	Kialakítás: tépőzárás; dörzsi		
	<b>LockStrip D</b>		
	25 cm	1236250	10
	35 cm	1236350	10
	45 cm	1236450	10
	Kialakítás: patentos		
	<b>LockStrip K</b>		
	25 cm	1236270	10
	35 cm	1236370	10
	45 cm	1236470	10
	Kialakítás: tépőzárás		
	<b>LockStrip dörzsi K</b>		
	25 cm	1237270	10
	35 cm	1237370	10
	45 cm	1237470	10
	Kialakítás: tépőzárás; dörzsi		

ADAPTEREK		Cikkszám	Kisze- relés
	<p>csukló, antracit</p> <hr/> <p>TopLock teleszkópos nyélhez is (ø 20 mm)</p>	12901	10
 	<p>Profi kúpos vég biztonsági gombbal, Pinocchio típus</p> <hr/> <p>TopLock teleszkópos nyélhez is (ø 20 mm)</p>	1290006	10
 	<p>csatlakozó elem, teleszkópos nyél (ø 20 mm) mopnyélre (ø 23 mm) való átalakításához</p>	12906	5





## Q DIÓHÉJBAN

- **Biztonságos alkalmazás**

A tartozékok biztonságos csatlakoztatása a cserélhető Profi kúpos véggel (Pinocchio biztonsági gombbal)

- **Egyszerű beállítás**

Egyszerű beállítás a 270°-ban állítható csuklóval

- **Ergonomikus kezelés**

Maximális tapadás az ergonomikus alakú fogantyúnak köszönhetően





TOOLS

# TOPLOCK TELESZKÓPOS NYELEK

## ABLAKTISZTÍTÁS

A TopLock teleszkópos nyelék kivételesen kis súlyukkal, rugalmasságukkal és sokféle adapterrel ideálisan alkalmazhatók minden területen. Egyedi zárrendszerük egyszerű kezelése és abszolút pontossága meggyőző - és balkezesek is használhatják. A TopLock teleszkópos nyél teljesen kihúzott állapotban is könnyen és pontosan csúszik a nyélvezetőben. Az excenterek és a profilozott belső cső együttes hatása így olyan magas felületi nyomást eredményez, hogy a belső nyél ellenáll az extrém húzó- és nyomóerőknek is.

Ezzel a rendszerrel a nyél könnyen ki- és becsúszthatató, kilazításkor nem esik be. A beépített ütközőelem megakadályozza az ujjak becsípődését az összecusztatásnál.

		Cikkszám	Kiszere- elés
<b>TELESZKÓPOS NYELEK</b>			
	<b>teleszkópos nyél Z</b>		
	120 cm	12910	10
	250 cm	12912	10
	300 cm	12915	10
	400 cm	12916	10
	600 cm	12918	10
	Kialakítás: kétrészes		
<hr/>			
	<b>teleszkópos nyél ZR</b>		
	120 cm	12920	10
	250 cm	12922	10
	300 cm	12925	10
	Kialakítás: kétrészes; beállításhoz biztonsági gombbal		
<hr/>			
	<b>teleszkópos nyél D</b>		
	180 cm	12930	10
	300 cm	12931	10
	450 cm	12935	10
	600 cm	12936	10
	900 cm	12938	10
	Kialakítás: háromrészes		

## Q DIÓHÉJBAN

### ▪ Optimális erőátvitel

A fedőtok fogantyúként felhelyezve és a solingeni acélpenge optimális erőátvitelt biztosít

### ▪ Biztonságos pengecseré

A pengék veszélytelen cseréje a BCS (Blade Change Security System) rendszer által

### ▪ Biztonságos tárolás

A lezárt fedőtok és bőrtok biztonságos tárolást biztosít



TOOLS







# GLASSMAN BIZTONSÁGI KAPARÓ







## ABLAKTISZTÍTÁS



A Glassman biztonsági kaparó 10 cm széles pengével solingeni acélból kiválóan alkalmas matricák, festékmaradványok és lerakódások eltávolítására sima felületekről, különösen üvegről vagy ceran lapokról. A fedőtok fogantyúként helyezkedik el a kaparón, a munka ergonomikusan végezhető optimális erőátvitellel. A penge balesetmentesen cserélhető a Blade Change Security rendszernek köszönhetően, a biztonságos szállítást garantálja a lezárt fedőtok.



reddot design award  
winner

		Cikkszám	Kisze- relés
<b>KAPARÓK</b>			
	Glassman biztonsági kaparó	12743	10
	<b>Alkatrészek</b> tartalék pengék a pengézőhöz és a Glassman kaparóhoz, 25 db tokban	12766	10 x 25
	tartalék pengék a pengézőhöz és a Glassman kaparóhoz, 250 db kartonban	12765	1
	tartalék pengék a pengézőhöz és a Glassman kaparóhoz, 25 db adagolóban	12767	10
	ablak- és padlókaparó, rövid (meghosszabbítható)	12770	10
	<b>Alkatrészek</b> tartalék pengék ablak- és padlókaparóhoz 10 cm, 10 db a tokban	12792	10
	<b>ablak- és padlókaparó</b> 25 cm	12780	10
	120 cm	12790	10
	Kialakítás: fogantyúval		
	<b>Alkatrészek</b> tartalék pengék ablak- és padlókaparóhoz 10 cm, 10 db a tokban	12792	10
	pengéző 10 cm + 10 db penge tokban	12764	10
	<b>Alkatrészek</b> tartalék pengék a pengézőhöz és a Glassman kaparóhoz, 25 db tokban	12766	10 x 25
	tartalék pengék a pengézőhöz és a Glassman kaparóhoz, 250 db kartonban	12765	1
	tartalék pengék a pengézőhöz és a Glassman kaparóhoz, 25 db adagolóban	12767	10
	biztonsági kaparó pengével, 4 cm	12761	20
	<b>Alkatrészek</b> tartalék pengék a biztonsági kaparóhoz 4 cm, 100 db	12762	1
<b>TARTOZÉKOK</b>			
	Profí vödör 22 l, sárga	1268005	10
	méret: 56 x 30 x 33 cm (Sz x Mé x Ma)   klipsszel		
	<b>Tartozékok</b> szűrő Profí vödörhöz	12681	1
	görgők Profí vödörhöz, 4 darab	12684	1

		Cikkszám	Kiszere- lés
	szűrő Profi vödörhöz	12681	1
	görgők Profi vödörhöz, 4 darab	12684	1
	tartótok	12690	5
	Tartozékok öv tartótokhoz	12691	5
	vízhatlan kötény vitorlavászonból	12695	5
<b>TEXTÍLIÁK / BŐR ABLAKTÖRLŐ</b>			
	Profi bőr ablaktörő 80 x 60 cm	18580	1
	<b>TopLock mikroszálás törőkendő</b> antracit	1853706	5
	méret: 80 x 60 cm   Anyaga: 80% poliészter mikroszál, 20% poliamid mikroszál		

		Cikkszám	Kiszere- elés
<b>KÉSZLETEK</b>			
	<b>TopLock ablaktisztító készlet 35 cm</b>	<b>12930L</b>	<b>1</b>
	<b>Darabjegyzék</b>		
	ablaklehúzó, 35 cm	1x	12623
	lehúzó gumi, 35 cm	2x	12823
	Ablakvizezők, 35 cm	1x	1017306
	LockStrip D, 35 cm	1x	1236350
	LockStrip dörzsi D, 35 cm	1x	1237350
	teleszkópos nyél D, 180 cm	1x	12930
Glassman biztonsági kaparó	1x	12743	
	<b>TopLock ablaktisztító készlet 45 cm</b>	<b>12940L</b>	<b>1</b>
	<b>Darabjegyzék</b>		
	ablaklehúzó, 45 cm	1x	12624
	lehúzó gumi, 45 cm	2x	12824
	Ablakvizezők, 45 cm	1x	1017406
	LockStrip D, 45 cm	1x	1236450
	LockStrip dörzsi D, 45 cm	1x	1237450
	teleszkópos nyél D, 180 cm	1x	12930
Glassman biztonsági kaparó	1x	12743	





## VERMOP POWER

A teljesítmény a munkából és a munkához szükséges időből adódik. A VERMOP Power termékcsaládhoz tartozó megoldások segítenek Önnek abban, hogy ez az arány minden eddiginél hatékonyabb legyen.

A Jetvac porszívórendszerek legújabb generációja is meggyőző a kompakt építési mód, a kiváló minőségű tervezés és a csekély súly egyedülálló kombinációjának köszönhetően. Mindenek előtt a vezeték nélküli Jetvac accu gondoskodik a maximális mozgási szabadságról és a munkaidő hatékony kihasználásáról a kábel nehézkes átdugása nélkül.

Inspirálódjon Ön is a munka közben tanúsított maximális hatékonyság nyújtotta óriási teljesítménytől!

POWER | JETVAC





## POWER JETVAC

### AZ INNOVÁCIÓ EREJE

Porszívóink új mércét állítanak fel az innováció és a minőség tekintetében. Kizárólag kipróbált összetevők kerülnek felhasználásra, amelyek nagy teljesítményt és hosszú élettartamot biztosítanak.

A Power termékcsalád minden termékét ügyfeinkkel közösen fejlesztettük ki és velük együtt folyamatosan dolgozunk a további optimalizálásukon.

## JETVAC VEZETÉKES

- Alacsonyabb zajszint
- Integrált kábel-tehermentesítés
- HEPA-szűrő
- Könnyen szállítható, illeszkedik az Equipe takarítókocsihoz
- Erős motor
- Megfelel az EU aktuális Ökodesign irányelvnek



## JETVAC ACCU

- Egy akku memóriahatás nélkül
- Rugalmasan használható aljzat nélkül is
- Alacsonyabb zajszint
- Magas teljesítményértékek csekély súly mellett
- Egyszerű akkucsere a nagy hatótávolság érdekében





 POWER

## JETVAC VEZETÉKES

### PORSZÍVÓ

A Jetvac univerzális porszívó mércét állít fel az innováció és a minőség területén. Kompakt kivitelezésével és minőségi megjelenésével rendkívül meggyőző. A hasonló készülékek körében 7,2 kg tömegével nagyon könnyűnek számít. Három kerekével könnyedén mozgatható, alacsony súlypontja miatt pedig borulásmentes. A tartozékok a tárolórekeszben kapnak helyet, az extra hosszú vezeték pedig a praktikus kábeltartón. Emellett a Jetvac két fokozatú.

## Q DIÓHÉJBAN

### ▪ Alacsony zajszint

Ideális a napi takarításnál, mivel zajszintje csak 64 dB

### ▪ Kábeltörésvédelem

Megakadályozza erősebb rántás esetén a kábel szakadását

### ▪ HEPA-szűrő

Ideális allergiásoknak és kórháztakarításnál

### ▪ Könnyű szállítani

Könnyű szállítani kompakt kivitelezésének és könnyű súlyának köszönhetően

### ▪ Erős motor

Tartósan magas szívóerő az erős motornak köszönhetően

## FELHASZNÁLÁSI TERÜLETEK

- napi takarítás textil padlófelületeken
- keményburkolatok száraz előtakarítása

## ALKALMAZÁSI TERÜLETEK



iroda / közintézmény • kórház / gondozóotthon • iskola / óvoda

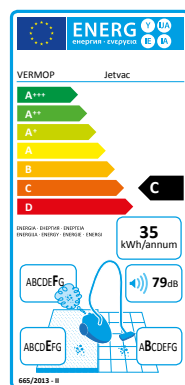

## Q DIÓHÉJBAN



### ▪ **Memória-hatás nélkül**

A legmodernebb lítium-ion-technológiával ellátott akkumulátorok

### ▪ **Rugalmas használat**

Ott is, ahol nincs lehetőség hálózati csatlakozásra

### ▪ **Alacsony zajszint**

Ideális a napi takarításhoz, mivel zajszintje csak 58 dB

### ▪ **Erős motor**

Állandó magas szívóteljesítmény az erős motornak köszönhetően



## POWER JETVAC ACCU PORSZÍVÓ

Legyen szó vonat, busz vagy repülőgép takarításról: a Jetvac accu mobil munkavégzést tesz lehetővé és eddig nem ismert mozgásszabadságot nyújt porszívózás közben. Megoldás lehet mindenhol, ahol nincs csatlakozóaljzat. Valamint ott is ideális a napi takarításban.







### FELHASZNÁLÁSI TERÜLETEK







- busz / vonat
- repülőgép
- napi takarítás textil padlófelületeken
- keményburkolatok száraz előtakarítása





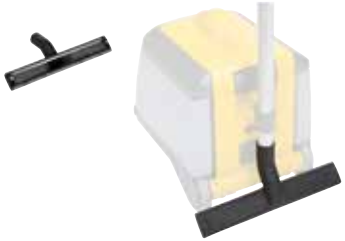

### ALKALMAZÁSI TERÜLETEK









vonat • iroda / közintézmény • kórház / gondozóotthon • iskola / óvoda

MODELLEK		Cikkszám	Kisze- relés
 	<b>Jetvac accu</b>  méret: 43 x 31 x 40,5 cm (Sz x Mé x Ma)   Az akkumulátort és a feltöltő készüléket külön rendeljék meg.	17500..	1
	<b>Darabjegyzék</b> szívófej (26 cm) 1x 17437 1 bútorkefe 1x 17415 1 résszívó 1x 17416 1 nemesacél teleszkópos szívócső csőrögzőgyűrűvel 1x 17417 1 motorvédő szűrő 1x 17411 1 porzsák (3,5 l) 10x 17410 10 gégecső Jetvac accu 1x 17419L 1		
	<b>Alkatrészek</b> motorvédő szűrő 17411 1		
	<b>Tartozékok</b> akkumulátor, 45 perc 17510 1 akkumulátor, 90 perc 17519 1 feltöltő készülék, 90 perc 1752190 1 feltöltő készülék, 45 perc 17521 1 HEPA szűrő 17412 1 porzsák (3,5 l) 17410 10		
	<b>Jetvac</b>  méret: 43 x 31 x 40,5 cm (Sz x Mé x Ma)	17450..	1
	  		
	<b>Darabjegyzék</b> szívófej (26 cm) 1x 17437 1 bútorkefe 1x 17415 1 résszívó 1x 17416 1 nemesacél teleszkópos szívócső csőrögzőgyűrűvel 1x 17417 1 gégecső Jetvac 1x 17419 1 motorvédő szűrő 1x 17411 1 porzsák, Szövet, 3,5 l 6x 17441 6 kábel fekete, 15 m 1x 17418 1		
	<b>Alkatrészek</b> motorvédő szűrő 17411 1 kábel fekete, 15 m 17418 1		
	<b>Tartozékok</b> HEPA szűrő 17412 1 porzsák, Szövet, 3,5 l 17441 6 porzsák (3,5 l) 17410 10		
	<b>SZÍVÓFEJEK</b>		
 	szívófej (26 cm)	17437	1

		Cikkszám	Kisze- relés
	<p>turbó szívófej 28 cm</p> <hr/> <p>méret: 28 cm</p>	17438	1
	<p>kombi szívófej (30 cm)</p>	17425	1
	<p>szívófej kemény burkolatokhoz (36 cm)</p>	17428	1
	<p>kárpítszívó kefe (25 cm)</p>	17430	1
	<p>bútorkefe</p>	17415	1
	<p>résszívó</p>	17416	1

		Cikkszám	Kisze- relés
<b>AKKUMULÁTOR</b>			
	akkumulátor		
	45 perc 90 perc	17510 17519	1 1
	*áránlat kérése   Kialakítás: 24 V		
<b>feltöltő készülék</b>			
	feltöltő készülék		
	45 perc 90 perc	17521 1752190	1 1
	*áránlat kérése   Kialakítás: 24 V		
<b>SZŰRŐK</b>			
	motorvédő szűrő	17411	1
	HEPA szűrő	17412	1
<b>TARTOZÉKOK</b>			
	nemesacél teleszkópos szívócső csőrögztítőgyűrűvel	17417	1
	csőrögztítőgyűrű	17421	1



		Cikkszám	Kisze- relés
	gégecső Jetvac	17419	1
	<b>Alkatrészek</b> gégecső javítókészlet a Jetvac / Jetvac accu porszívóhoz	17408	1
	gégecső Jetvac accu	17419L	1
	<b>Alkatrészek</b> gégecső javítókészlet a Jetvac / Jetvac accu porszívóhoz	17408	1
 	porzsák (3,5 l)	17410	10
 	porzsák, Szövet, 3,5 l	17441	6





Reinigung mit Pre-Wash

VERMOP



## VERMOP CONSULTING

### MINDIG A DÖNTŐ LÉPÉS ELŐRE

Csúcsmínőségű takarítás a költségek fokozódó nyomása mellett is: Hozzáértő, több évtizedes tapasztalattal rendelkező rendszerszolgáltatóként támogatjuk Önt a teljes folyamatláncban, hogy a kemény versenyben mindig megtehesse a döntő lépést előre felé.

A szolgáltató és a szolgáltatást igénybe vevő közötti csatlakozási pontnál segítünk Önnek a meghatározott minőségi és higiéniai követelmények betartásában, a megfelelő szabványok teljesítésében és megbízható minőségbiztosítási folyamatok kialakításában.

Ennek során a minőség és a nyereségesség közötti tökéletes kapcsolat az irányadó: Önnel együtt gondoskodunk arról, hogy az Ön optimalizálási és megtakarítási potenciálja a folyamat minden lépése során maximálisan kihasználható legyen.

### A KOMPLEXITÁS CSÖKKENTÉSE – A GAZDASÁGOSSÁG MAXIMALIZÁLÁSA

Így támogatjuk Önt az értékteremtő lánc teljes hosszában:

- Meglévő folyamatok felderítése, dokumentálása és elemzése
- Takarékosági lehetőségek és hatékonysági nyereségek azonosítása
- Folyamatok hozzáigazítása az Ön stratégiai vállalati céljaihoz
- Ezen az alapon: Optimalizált vagy új folyamatok kialakítása és megvalósítása (a munkatársak képzésével együtt)

Profitáljon Ön is saját know-how-nkból a meglévő folyamatok optimalizálása során az új célok biztonságához és az esetleg szükséges átstrukturálás esetén is!



CONSULTING

## AMIT GARANTÁLUNK

### NAGYFOKÚ ISMERETÁTADÁS

Oktatóink többéves munkatapasztalatának, gyakorlatának és állandó szakmai, módszertani, valamint kommunikációs továbbképzésének köszönhetően magas szintű ismeretátadást garantálhatunk.

### ÁTLÁTHATÓSÁG

Részvételi kérdőívekkel folyamatosan ellenőrizzük teljesítményünket. Emellett a visszacsatolási kör állandó eleme minden szemináriumunknak. A megbízó számára az összegyűjtött adatokat átlátható módon bocsátjuk rendelkezésre.

### MINŐSÉG A-TÓL Z-IG

Mi nemcsak az egyes szemináriumokra figyelünk, hanem egységesen az egész folyamatra. Így egy megrendelt szemináriumhoz mindig professzionális munkaanyagot, valamint a résztvevők számára tanúsítványt és belső dokumentációt biztosítunk.

### MINDEN RÉSZTVEVŐRE ODAFIGYELÜNK

Az optimális egyedi tanácsadás és a személyes tanulmányi eredmény minden résztvevő esetében a legmagasabb prioritású.

### GYAKORLATIASSÁG ÉS AKTUALITÁS

Mert a tudás csak akkor ér valamit, ha módszertanilag úgy kerül közlésre, hogy azt a résztvevők is felhasználhatják.

### DISZKRÉCIÓ ÉS TITOKTARTÁS

Minden tevékenységet abszolút bizalmasan kezelünk.

### A TANULÁS ÖRÖME

„Ha valamiben örömmel leljük, akkor azt komolyan is vesszük.” (Gerhard Uhlenbruck)



CONSULTING

## HELYSÍNÜNK

Vállalati tulajdonban lévő oktató- és képzési központunk Wertheimben modern kommunikációs centrum és találkozóhely is egyben. Az oktatáson részt vevők értékelik a kellemes helyszínt, és kihasználják a lehetőséget tapasztalataik kicserélésére.



A CÉG TULAJDONÁBAN LÉVŐ OKTATÁSI  
KÖZPONT WERTHEIMBEN  
(III-AS GYÁR, CARL-JAKOB-KOLB-WEG 2)

- Világos, fényel elárasztott helyiségek
- Több különböző méretű, tetszőlegesen alakítható szemináriumi helyiség
- Sok gyakorlófelület, pl. különböző padlóburkolatok, fényesítés, kórházi szoba stb. az elsajátított elméleti tudás gyakorlati kipróbálására
- A legkorszerűbb technika (kivetítő, flipchart, metaplan táblák)
- Ingyenes WLAN-kapcsolat az internet használatához a szünetekben
- A VERMOP cég valamennyi termékrendszerének áttekintése, használata és kipróbálási szolgáltatása: A szemináriumok során a kommunikációs szünetekben a teljes ellátás, az ebédszünet, valamint a hideg és meleg italok gazdag választékát biztosítjuk a résztvevőknek. A nyári hónapokban az ebédre a cég tulajdonában lévő szomszédos sörözőben kerül sor.



CONSULTING

## EGYEDI TANÁCSADÁS

### A CÉL

A professzionális tanácsadó célja, hogy a tanácsadási folyamatot úgy irányítsa, hogy az ügyfél egyedül találjon és tanuljon új megoldásokat illetve utakat és ezeket alkalmazza is. A tanácsadó minden tevékenységénél az ügyfél számára átlátható és érthető legyen. A sikeres tanácsadói tevékenység az ügyfél elvárásain és a közösen megfogalmazott célokon múlik. Az ügyfélnek minden fázisban lehetőséget kell adni, hogy rugalmasan járasson el a további változtatásoknál.

### AZ ELJÁRÁSMÓD

Szívesen összeállítunk Önnek egy egyedi, elvárásainak megfelelő oktatói- vagy tanácsadói koncepciót. Ehhez előzetesen szükség van egy egyedi beszélgetésre, ahol a tényleges elvárások meghatározók. Amennyiben a szükséglet pontosan nem meghatározható, szívesen meglátogatjuk Önt és támogatjuk a szükségletek felmérésében (Basis-Chek).

### A KETTŐS TANÁCSADÁS

Sikeres tanácsadás alatt a szaktanácsadás (szaktudás átadása és alkalmazástechnikai megoldások az épülettakarításban, kórházhigiéniaiban valamint élelmiszeriparban) és a folyamat-tanácsadás (belső struktúrák optimalizálása, személyzettel való beszélgetés támogatása, munkatársak ösztönzése, személyes- és szervezeti folyamatok kidolgozása stb.) kombinációját értjük.



# EGYEDI SZEMINÁRIUMOK ÉS TANÁCSADÁS

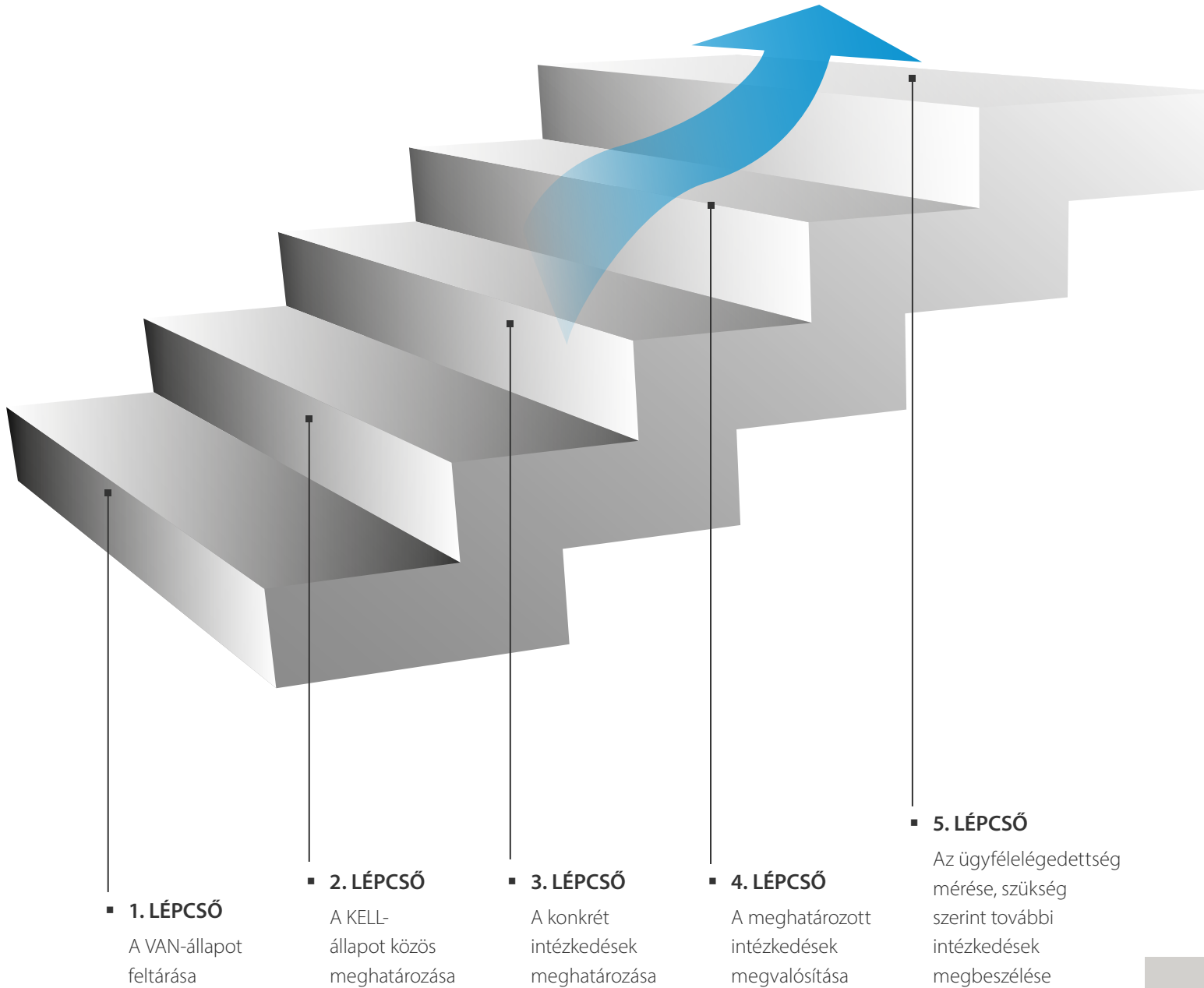

SZÍVESEN ÖSSZEÁLLÍJTUK EGYEDI SZEMINÁRIUMAIT VAGY OKTATÁSAIT: SZAKÉRTŐINKKEL, ELVÁRÁSAINAK MEGFELELŐEN ÉS A HELYSZÍNEN.



További információkat a következő elérhetőségen talál:  
**+ 49 9342 878 - 800**

HÉTFŐ-CSÜTÖRTÖK: 8.00 – 18.00, PÉNTEK: 8.00 – 15.00





**VERMOP®**  
PROFESSIONAL CLEANING SYSTEMS



**FENSTERREINIGER**

Reinigung aller  
Fensterarten aus Glas  
und Acrylglas sowie  
wasserbeständigen Rahmen

**OBERFLÄCHE**

500 ml e



## VERMOP LIQUID

### MINDEN EGY KÉZBŐL – MINDEN EGY CSOMAGBAN

A VERMOP 90 éve vezető szakértő a takarítási rendszerek és takarításhoz használt textíliák területén. Ezt a kötegbe foglalt know-how-t most arra használtuk fel, hogy professzionális takarító eszközök innovatív választékát fejlesszük ki.

Emellett ügyfeink kívánságait és egységbe szervezett takarítási know-how-nkat is közvetlenül bevonjuk a fejlesztésbe. Így minden termékünk tökéletesen igazodik a takarítási követelményekhez – és takarító textíliáink szálminőségeihez.

### AZ ÖN VÁLASZTÁSÁNAK KÖZÉPPONTJÁBAN

Mindezek mellett Ön most a legkülönfélébb felhasználási területekhez alkalmas tisztítószerek közül is választhat: Alaptermékeink mellett kínálunk még natúr tisztítószereket is, amelyek a fosszilis nyersanyagok csaknem teljes mellőzése ellenére is megragadó takarítási eredményeket biztosítanak.

Különleges csúcspont: Kívánságra Önnel közösen mindkét termékcsaládban kifejlesztjük az Ön saját, különleges igényeinek megfelelő termékeket!

Biztosítsa magának az egész termékcsalád nyújtotta előnyt – és növelje a minőséget és a gazdaságosságot a takarítószerek területén is!

## Q DIÓHÉJBAN



### LIQUID STANDARD AZ ERŐTELJES

A VERMOP Liquid Standard a tisztítószeres nagy választékát öleli fel. Mindegyik a takarítástechnika aktuális állapotának megfelelően és a legfrissebb ökológiai szempontok szerint került kifejlesztésre.

- **Egyszerű és logikus adagolás**  
Innovatív adagolóbetét a VERMOP 1 literes flakonhoz; egyszer megbillentve 10 ml folyadékot adagol; közepes vagy erős szennyeződés esetén csak billentse meg kétszer-háromszor!
- **Hatékony összetétel**  
Erőteljes, gyors és környezetkímélő hatás anyagösszetételével
- **Használati biztonság**  
A háromszögletű VERMOP-flakon kényelmesen illik a kézbe és nedves kesztyű esetén is biztos fogást biztosít
- **A hulladékmennyiség csökkentése**  
A hulladékmennyiség csökkentése kb. 80%-kal az összehajtogatható utántöltő tasaknak köszönhetően
- **Érthető jelölés**  
A felhasználási területek, a feldolgozás és az adagolás egyszerű és érthető ábrázolása egyértelmű piktogramokkal
- **QR-kód a munkabiztonság fokozásához**  
A QR-kódot egyszerűen olvassa be és töltse le az EU biztonsági adatlapot



## Q DIÓHÉJBAN

- A termékek csaknem 100%-ban természetes, megújuló nyersanyagokból készülnek
- Elnyerte az Európai Unió környezetvédelmi jelzését
- Nem veszélyesnek minősülő termékcsalád a napi takarításhoz
- Nagyon jó tisztítási teljesítmény a felületek nagyfokú kímélése mellett

## LIQUID STANDARD A TERMÉSZETES

A VERMOP ECO névre hallgató tisztítószer-családunk megújuló nyersanyagok alapján került kifejlesztésre. A család tagjai egyesítik a tartósságot, a hatékonyságot és a biológiai lebonthatóságot, így támogatják a vállalat ökológiai koncepciójának megvalósítását. VERMOP ECO termékeink egy zárt körforgás részei, amelynek kezdő- és végpontja a sértetlen környezeti állapot. Így szinte 100%-ban megújuló nyersanyagokból minőségi és nagy hatékonyságú tisztítószereket fejlesztettünk ki és gyártjuk ezeket Németországban. Tanácsot adunk Önnek termékeink környezettudatos használatára vonatkozóan a napi takarítás során. Végül a kört a termékek teljes biológiai lebonthatósága zárja le.



EU Ecolabel : DE/020/236

### ECO SZANITERTAKARÍTÓ

- Citromsavval, amely a legelterjedtebb növényi savak közé tartozik
- A növényi nyersanyagok reakcióba lépnek az aktív mikroorganizmusokkal, kicsapódás révén citromsav keletkezik

Ásványi eredetű szennyeződések, pl. vízkő eltávolításához

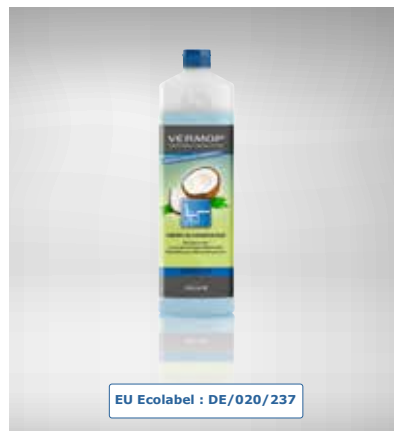

EU Ecolabel : DE/020/237

### ECO FELÜLETTISZTÍTÓ

- Kókuszdióból nyert tenzidekkel
- A kókuszolajat kókuszdióból sajtolják, és tenzidekké dolgozzák fel

Különbféle szennyeződések eltávolításához



EU Ecolabel : DE/020/238

### ECO UNIVERZÁLIS TISZTÍTÓ

- Búzából előállított alkohollal
- A búzaszemeket apróra zúzzák és hőkezeléssel enzimatikusan lebontják, valamint erjesztik

Zsíros szennyeződések eltávolításához





 LIQUID INDIVIDUAL  
AZ EGYEDI

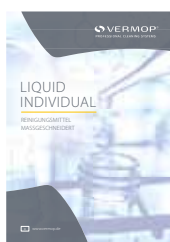

KÉRJÜK, IGÉNYELJE „LIQUID INDIVIDUAL, TISZTÍTÓSZER TESTRE SZABVA” TERMÉKPROSPEKTUSUNKAT NÉMETORSZÁGBAN, LENGYELORSZÁGBAN VAGY MAGYARORSZÁGON.

## FEJLESZE KI A SAJÁT TERMÉKÉT!

400 liter összes rendelési mennyiség felett lehetőséget biztosítunk Önnek saját egyedi tisztítószerre kifejlesztésére aktív közreműködéssel.

Tapasztalataink alapján és az Ön igényeivel kombinálva közösen kifejlesztünk egy terméket, amely az Ön vállalatát reprezentálja, és amely kifejezetten az Ön igényeihez, a munkatársai számára, az objektumokhoz és az Ön igényeinek megfelelően kerül kialakításra.

## FEDEZZE FEL A LIQUID INDIVIDUAL SOKFÉLE LEHETŐSÉGÉT

Hogy a VERMOP Liquid Individual termékek terén az Ön termékspecifikus kívánságait gyorsabban és hatékonyabban teljesíthessük, munkatársaink a rendelkezésére állnak. Alakítsa ki velük közösen az Ön egyedi termékét. Támogatjuk Önt a termékek dokumentálásában is.

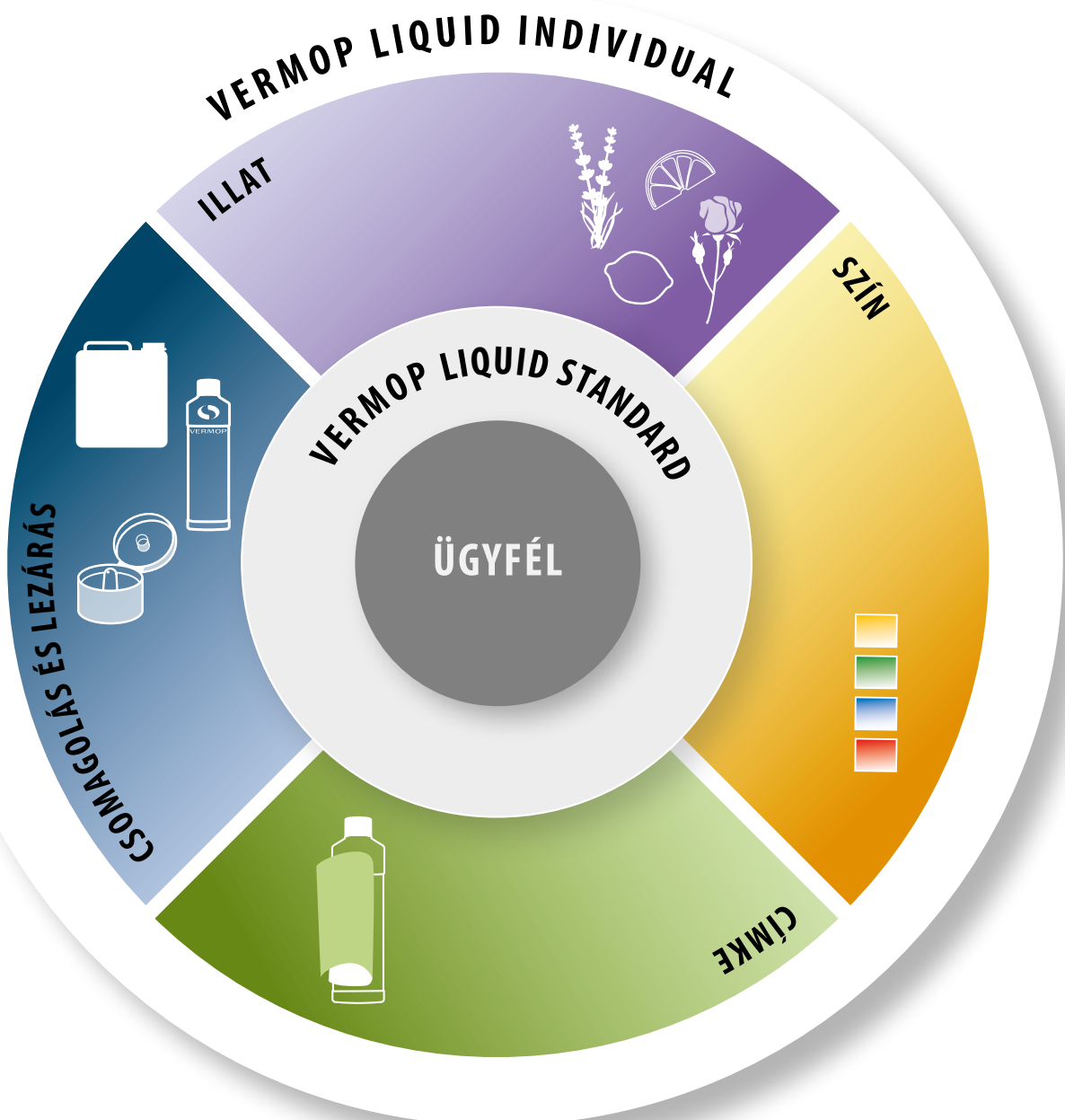

							
Nemesacél							
Toalették, piszoárok							
Mosdókagylók, kerámiák							
Műanyagok, pl. asztallapok		*				*	*
Ablakkeretek eloxált anyagból, alumíniumból, műanyagból							
Üveg felületek, tükrök							
Akril üveg							
Lakozott felületek, pl. fűtőtest							
Fal és mennyezet							
Gres-lap							
Csúszásmentes padlóburkolatok	<sup>4</sup>				<sup>4</sup>		
Kerámia lapok							
Savérzékeny kőburkolatok		<sup>6</sup>				<sup>6</sup>	<sup>6</sup>
Saválló kőburkolatok			<sup>1</sup>				
Simított beton padlófelületek		<sup>6</sup>	<sup>1</sup>			<sup>6</sup>	<sup>6</sup>
Travertin		<sup>6</sup>	<sup>1</sup>			<sup>6</sup>	<sup>6</sup>
Epoxi padlóburkolatok							
Többrétegű PVC padlófelületek							
PU felületkezelt padlóburkolatok			<sup>1</sup>				
Ápolást igénylő, rugalmas padlóburkolatok (PVC, linóleum, gumi)							

Javasolt használat a termékleírásban szereplő adagolási előírás szerint. A közölt információk tapasztalatainkon, ismereteinken és legjobb tudásunkon alapulnak. Azok iránymutatóak, a nem megfelelő használatból eredő károkért felelősséget nem vállalunk. Amennyiben a felhasználó nem biztos abban, hogy a tisztítószer kompatibilis a felülettel, úgy használat előtt tesztelje egy nem feltűnő helyen.

	KONYHAI TISZÍTÓSZER	IPARI TISZÍTÓSZER	GÉPITISZÍTÓSZER	ABLAKTISZÍTÓ	SAVAS ABLAKTISZÍTÓ









## JELMAGYARÁZAT







1 = matt/csiszolt  
 2 = oldószerálló felületek  
 3 = lúgálló felületek

4 = saválló felületek  
 5 = oldószerálló és lúgálló felületek  
 6 = polírozott  
 \* Ne használjuk akril üvegfelületen







= nagyon jó erős szennyeződésekre  
 = nagyon jó csekélyebb szennyeződésekre  
 = korlátozottan alkalmas erős szennyeződésekre  
 = korlátozottan alkalmas csekély szennyeződésekre







		Cikkszám	Kisze- relés	
<b>FELÜLETTISZTÍTÁS</b>				
	<b>Ablaktisztító</b> 500 ml, flakon 2 l, utántöltő tasak <hr/> pH-érték: 7   egyenletes habképződés, jól siklik, easy-to-clean hatás	1731200202HU 1731200205HU	12 2	
	<b>Savas ablaktisztító</b> 500 ml, flakon 2 l, utántöltő tasak <hr/> pH-érték: 2   felhasználásra kész, egyenletes habképződés, oldja a vízkövet, oldja a cementfátylat	1731200302HU 1731200305HU	12 2	
		<b>ECO Felülettisztító</b> 1 l, flakon 5 l, utántöltő tasak <hr/> pH-érték: 7   tanúsítvány: EU Ecolabel   Univerzális tisztítószer, gyors száradás, variálható adagolás	1731200501HU 1731200506HU	12 2
	<b>Felülettisztító</b> 1 l, flakon 5 l, utántöltő tasak <hr/> pH-érték: 7   Univerzális tisztítószer, gyors száradás, variálható adagolás	1731200101HU 1731200106HU	12 2	
<b>PADLÓTISZTÍTÁS</b>				
		<b>ECO Univerzális tisztítószer</b> 1 l, flakon 5 l, utántöltő tasak <hr/> pH-érték: 7   tanúsítvány: EU Ecolabel   Tenzidmentes tisztítószer, illatanyag nélküli, színezék nélküli, variálható adagolás	1731800501HU 1731800506HU	12 2
	<b>Ápoló hatású tisztítószer</b> 1 l, flakon 5 l, utántöltő tasak <hr/> pH-érték: 9   tisztít, ápol és véd, megfelel a DIN 18032/2 szabványnak, variálható adagolás	1731400101HU 1731400106HU	12 2	

		Cikkszám	Kisze- relés	
<b>SZANITERTISZTÍTÁS</b>				
		<b>ECO Sanitertisztító</b> 1 l, flakon 5 l, utántöltő tasak	1731300511HU 1731300506HU	12 2
		pH-érték: 2   tanúsítvány: EU Ecolabel   sokoldalú termék a savérzékeny felületekre, vízlepergető hatás, variálható adagolás		
		<b>Sanitertisztító</b> 1 l, flakon 10 l, kanna	1731300101HU 1731300110HU	12 1
		pH-érték: 0.5   sokoldalú termék a savérzékeny felületekre, vízlepergető hatás, variálható adagolás		
		<b>WC-tisztító</b> 1 l, flakon 5 l, utántöltő tasak	1736201501HU 1736201506HU	12 2
		pH-érték: 0.5   vízkőoldó, sokoldalú termék a savérzékeny felületekre, variálható adagolás		
<b>IPARI TISZTÍTÁS</b>				
		<b>Ipari tisztítószer</b> 1 l, flakon 10 l, kanna	1731504401HU 1731504410HU	12 1
		pH-érték: 13   magas tisztítási teljesítmény, zsíroltó, olajoldó, tüzeset utáni szanálásra javasolt		
		<b>Gépi tisztítószer</b> 10 l, kanna	1731504010HU	1
		pH-érték: 13		
<b>KONYHAI TISZTÍTÁS</b>				
		<b>Konyhai tisztítószer</b> 1 l, flakon 5 l, utántöltő tasak	1733200101HU 1733200106HU	12 2
		pH-érték: 13   HACCP konform, zsíroltó, olajoldó, fehérjeoldó, variálható adagolás		

		Cikkszám	Kisze- relés
<b>MOSÓSZER</b>			
	<b>Mop-mosószer, folyékony</b>		
	2 l, utántöltő tasak 10 l, kanna	1732300105HU 1732300110HU	2 1
	pH-érték: 11   szürkülés redukálása, minden mosási hőfokon alkalmazható, szálkímélő		

		Cikkszám	Kiszere- elés
<b>TISZTÍTÓSZER</b>			
	<b>kiöntőcsap</b> 10 l, kanna	17335001	1
	<b>adagolókupak</b> 1 l, széles szájú flakonhoz	17334001	12
	<b>adagolórendszer</b> ProMax 14l/min ProMax 4l/min  *árjábanlat kérése   méret: 10 x 12 x 22 cm (Sz x Mé x Ma)   áramlási sebesség 14 l/min vagy 4l/min   ProMax 14l/min, für Eimerbefüllung	17342120 17342130	1 1
	<b>pumpás szórófejes flakon</b> 1000 ml, sárga 1000 ml, zöld	1850305 1850304	1 1
	<b>szórófejes flakon</b> 250 ml, kék 250 ml, piros  <b>Tartozékok</b> „felhasználásra kész oldat” címkék, padló, zöld „felhasználásra kész oldat” címkék, felület, kék „felhasználásra kész oldat” címkék, szaniter, piros	1850201 1850202  10820W 108200 10820S	5 5  15 15 15
	<b>"felhasználásra kész oldat" címkék</b> padló, zöld felület, kék szaniter, piros  méret: 6 x 6 cm	10820W 108200 10820S	15 15 15

		Cikkszám	Kiszere- lés
	<b>mérőpohár</b> 250 ml 500 ml	18507 18501	1 1
	<b>vödörfeltöltő készlet</b>	18506	1
	<b>figyelmeztető tábla "csúszásveszély"</b>  méret: 27,5 x 3,5 x 56,5 cm (Sz x Mé x Ma)	10705	6
	<b>figyelmeztető zászló</b>  meghosszabbítható 760 mm - 1330 mm	10702	1



	oldal		oldal
ablak- és padlókaparó, rövid (meghosszabbítható)	227	box ED	97
Ablaktisztító	221, 258	Brush (Mop-kesztyű)	209
Ablakvizezők	222	Brush (Sprint)	174
Acryl (felmosó mop)	185	Brush (Twixter)	164
adagoló betét 20 l-es rekeszhez, szitákkal + vízkömlést megakadályozó elem	76	Brush Progressive (Sprint)	176
adagoló betét 35 l-es rekeszhez, szitákkal	121	Brush Progressive (Twix)	168
adagolókupak	260	Brush Progressive (Twixter)	166
adagoló pumpa a fertőtlenítő flakonokhoz	52	burkolat háromrészes	76
adagolórendszer	260	bútorkefe	238
Ajtó fogantyúlé, keskeny "Platinum White", bal	50	Cascade 2 felmosókocsi	131
Ajtó fogantyúlé "Platinum White" bal	49	Ceran (felmosó mop)	185
Ajtó fogantyúlé "Platinum White" jobb	49	Ceran (Mop-kesztyű)	209
ajtó fogantyúval "Light Grey"	65	Ceran (Scandic Duo)	183
ajtó kitámasztó 97 cm x ø 12 cm (talp)	199	Ceran (Scandic Mono)	183
akkumulátor	239	Ceran (Sprint)	174
alapállvány (AquvaVIZ)	119	Ceran (Twix)	167
alapállvány (Equipe szállodai)	59	Ceran (Twixter)	164
alapállvány (Papír- és hulladékészlítő kocsik)	144	Ceran huzat a portalanítóra	212
alapállvány (Shopster)	74	címkek	260
alapállvány (Twixter)	132	Classic (Sprint)	175
alapállvány (Variant)	88	Classic (Sprint Plus)	177
alapállvány (Varietta)	110	Classic (Twix)	168
alapállvány Cascade 2	132	Classic (Twixter)	165
alapállvány Garant 2 x 17 l, nemesacél	132	Clipper Basic, tűzött	179
Alapállvány L, kerekek nélkül, tartórúd nélkül	36	Clipper moptartó, műanyag	179
Alapállvány L Lábpedál, kerekek nélkül, tartórúd nélkül	36	Clipper Tronic, tűzött	179
Alapállvány M, kerekek nélkül, tartórúd nélkül	36	Clipper White Magic	179
alaplapp (Equipe)	37, 60	csatlakozó elem, teleszkópos nyél (ø 20 mm) mopnyélre (ø 23 mm) való átalakításához	223
alumínium nyél eloxált 1400 mm, ø 23,5 mm, markolat antracit	195	csatlakozó elem tartórúdnhoz (szettben)	123
Antibak (Sprint)	175	csatok Moboxx-hoz	96
Antibak (Twix)	168	csepegtetőtálca	95
Antibak (Twixter)	165	csepegtetőtálca ED	95
anyagároló szekrény kétrészes, zárható	77	csőrögítőgyűrű	239
Ápoló hatású tisztítószer	258	csőtisztító kefe, meghosszabbítható (lőszőr)	213
Aquva 1x17+1x6 literes felmosókocsi	130	csukló, antracit	223
Aquva 1 x 17 literes felmosókocsi	130	Doppelbrush (Twix)	167
Aquva 2 x 17 literes felmosókocsi	129	Doppelbrush (Twixter)	164
Aquva Basic	189	dörzsi	197
Aquva moptartó, műanyag	189	dörzsi Brush	197
Aquva moptartó, nemesacél kerettel	189	drótkosár III	101
Aquva Robbe	189	drótkosár IX, tolókarhoz	133
AquvaVIZ (alapállvány)	119	drótkosár tartóelem, a Twixter / F1 felmosókocsikhoz	133
AquvaVIZ (tartórudas felépítmény)	119	drótkosár VI, az 1 x 17 l és 1 x 25 l felmosókocsikhoz	133
AquvaVIZ Moboxx	117	Dupla tolókar nyéltartó	46
AquvaVIZ Press	117	ECO Felületztisztító	257
AquvaVIZ Twixter Des	118	ECO Szaniterisztító	256
AquvaVIZ Wringboy	118	ECO Univerzális tisztítószer	258
áztatóbox	47	elválasztó elem az 5 literes rekeszhez (4 rész)	62
áztatórekesz, antracit	47, 63	elválasztó elem az 5 literes rekeszhez (8 rész)	62
Basic (Aquva)	189	Equipe (tartókeret)	45-46, 61-62
Basic (Clipper)	179	Equipe Advanced I	28
Basic (felmosó mop)	185-186	Equipe Advanced II	29
Basic (Sprint)	175	Equipe Advanced III	29
Basic (Sprint Plus)	177	Equipe Advanced IV	30
Basic (Twix)	168	Equipe Advanced Plus I	32
Basic (Twixter)	165	Equipe Advanced Plus II	33
Basic Light (Sprint)	176	Equipe Advanced Plus III	33
betét a billenő tárolóhoz	78	Equipe Advanced Plus IV	34
billenő ajtó bal "Platinum White"	40	Equipe Base I	26
billenő ajtó jobb "Platinum White"	40	Equipe Base II	27
billenő tároló 6 l	78	Equipe Base III	27
billenő tető	49, 65	Equipe Base IV	28
biztonsági kaparó pengével, 4 cm	227	Equipe Base Plus I	30
Blue (Scandic Mono)	183	Equipe Base Plus II	31
Blue (Sprint)	174	Equipe Base Plus III	31
Blue (Twix)	167-168	Equipe Base Plus IV	32
Blue (Twixter)	165	Equipe H1 Light Grey	56
bővítmény (Equipe)	38-39	Equipe H2	56
box 10 l	47	Equipe H3	57
box 4 l antracit	46	Equipe Hotel kocsi, nagyméretű	58
		Equipe minibár feltöltő kocsi	57

	oldal
Equipe Multiwand belső	37
Equipe Multiwand külső	37
Equipe szállodai (alapállvány)	59
Equipe szennyegyűjtő kocsí 2 x 120 l	58
F1 felmosókocsi, nemesacél	128
F1 laposprés	97, 133
F1 laposprés ED	98
fali zsáktartó keret, lehajtható	141
fedőelem, antracit	44
fedőelem logóval, antracit	44
fedőelem logóval, rövid, antracit	45
fedőelem sima, antracit, nyéltartóval	44
fedőelem sima, antracit, Twixter nyéltartóval	44
felépítmény Moboxx-hoz, nemesacél	119
felmosó mop Acryl, megkötős	185
felmosó mop Acryl, zsebes	185
felmosó mop Basic, megkötős	186
felmosó mop Basic, zsebes	185
felmosó mop Ceran, zsebes	185
felmosó mop tartó, horganyzott	185
feltöltő készülék	239
Felület tisztító	257
fémkeret mosóhálohoz 60	46
fémkeret mosóhálohoz 70	46
fém mop tartó, oldalra	94
fertőtlenítő kád 45 l	94
figyelmeztető tábla "csúszásveszély"	199, 261
figyelmeztető zászló	199, 261
fogantyú	221
fugakefe	198
fűtőtest tisztító Brush huzattal (szetben 5 db huzattal)	213
Garant 2 x 17 literes felmosókocsi, nemesacél	128
gégecső Jetvac	240
gégecső Jetvac accu	240
Glas-Schnellreiniger	257
Glassman biztonsági kaparó	227
görgők Profi vödörhöz, 4 darab	228
hátfal "Platinum White"	50
hátfal H "Light Grey"	66
hátfal H "Platinum White"	50
hátfal H + 10 l box "Platinum white"	50
hátfal H + Toolbox	51
HEPA szűrő	239
hordozható 1x120 l	101
hulladék szállító kocsí	143-144
hulladékszák	53, 66, 75, 100, 107, 113, 123
hulladékszák-burkolat a multifunkciós Equipe bővítményhez	65
hulladékszák-burkolat M méretű alaplaphoz	65
Intenzív tisztítószert	257
Ipari tisztítószert	259
jutazsák 190 l, 4 lyukkal	145
kád 20 l	95, 134
Kampós lécs nyéltartóhoz, 6 kampóval, 3 nyéltartó gumival	41
kárpítszivó kefe (25 cm)	238
kerék	35, 59
kerék FB	35, 59
kerék ø 100 mm, rögzítőfék nélkül	88
kerék ø 125 mm, rögzítőfékkel	89
kerék ø 125 mm, rögzítőfék nélkül	88
kerék ø 150 mm, rögzítőfékkel	89
kerék ø 150 mm, rögzítőfék nélkül	88
Kézi Pad Brush	210
kiöntőcsap	260
kombi szívófej (30 cm)	238
Konyhai tisztítószert	259
lehúzó gumi	221
lehúzó gumi hard	222
LockStrip D	222
LockStrip dörzsi K	222

	oldal
LockStrip K	222
LockStrip Ultra dörzsi K	222
lökharító sarokelem Equipehez szetben (4 db)	60
lökharító sarokelem plus	36
Lökharító sarokelem plusz Equipe szetben (4 db)	36
lökharító sarokelem Shopsterhez szetben (4 db)	74
lúgos greslaptisztító	259
Meditrans szennyegyűjtő kocsí egyrészes	137, 140
Meditrans szennyegyűjtő kocsí háromrészes	139-140
Meditrans szennyegyűjtő kocsí kétrészes	138, 140
Meditrans szennyesszállító, szimpla	137, 140
mérőpohár	199, 261
mikroszálás huzat a villás portalanítóra	211
Mini Aquva felmosó szet nyél nélkül	189
Mini Aquva menetes nyél	189
Mistral 1 x 17 literes felmosókocsi, krómzott	131
Mistral 2 x 17 literes felmosókocsi, krómzott	129
Moboxx antracit, csatokkal és zárófedéllel	96, 120
Moboxx zárófedél tömítéssel	96, 121
Modul Des	41
Modul F1	41
Modul Pre-Wash	41
Modul Sprint	41
Modul Sprint átlós	42
Modul Twixter	41
Mop-kesztyű Brush	209
Mop-kesztyű Ceran	209
Mop-kesztyű White Magic / Blue	209
Mop-mosószer, folyékony	259
moptartó (Aquva)	189
moptartó (Clipper)	179
moptartó (felmosó)	185
moptartó (Scandic Duo)	182
moptartó (Scandic Mono)	182
moptartó (Sprint)	173
moptartó (Sprint Plus)	173, 177
moptartó (Sprint V)	173
moptartó (Twix)	167
moptartó (Twixter)	164
moptartó elem papírszállító kocsíhoz	145
moptartó tároló	80, 107
mosóháló	53, 66, 75, 101, 107, 113, 123
motorvédő szűrő	239
műanyag fedőelem Scandic mop tartóhoz	182
multifunkciós tető, zárható	65
munkaterv állvány	52, 101
Munkaterv állvány Plus	52
munkaterv-tartó	75
nemesacél teleszkópos szívócső csörögztítőgyűrűvel	239
nyél, nemesacél	193, 195
nyéltartó	93, 120
nyéltartó, műanyag, antracit	93
nyéltartó, műanyag, kék	93
nyéltartó, műanyag, XL méretű tálcahoz, antracit	93
nyéltartó, műanyag, XL méretű tálcahoz, kék	93
nyéltartó, négyrészes	145
nyéltartó, nemesacél	93, 111, 120
nyéltartó 2HN	79
nyéltartó elől 20 - 28 mm	79
nyéltartó elől 20 - 28 mm, Des modul	79
nyéltartó oldalsó 20 - 28 mm	80, 107
Nyéltartós tartóelem a traverzekre a 8 l-es vödörkhöz	51
Nyéltartós tartóelem a traverzekre a 8 l-es vödörkhöz (magasított)	51
Nyéltartós tartóelem a traverzekre a 8 l-es vödörkhöz (standard)	51
nyéltartó Twixter	93
nyéltartó ø 22 - 30 mm	45
oldalfal "Light Grey"	66
oldalfal "Platinum White"	50
oldalfal "Platinum White" Multiwandhoz	50



	oldal		oldal
Összehajtható keret 1x40 l	40	Scandic teleszkópos nyél, ø 23,5 mm, forgatható gömbbel (Twixter / Twix / Sprint V / Scandic Duo )	195
Összehajtható keret 1x70 l	40	Scandic teleszkópos nyél, ø 23,5 mm, nem forgatható gömbbel (Sprint / Sprint Plus / Scandic Mono)	195
összekötő elem (szettben)	37, 60	Scandic X Toolbox "Platinum White"	36
összekötőlé, antracit	43	seprűkészlet komplett (antracit, kék), nincs összeszerelve	197
pad Blue E	196	seprűkészlet komplett (antracit, kék) kartonban, összeszerelve	197
pad Brush E	196	seprűkészlet komplett (antracit, sárga), nincs összeszerelve	197
pad White Magic E	196	seprűkészlet komplett (antracit, sárga) kartonban, összeszerelve	197
pamut huzat a villás portalanítóra	211	Shopster (alapállvány)	74
Papír- és hulladékzállító kocsik (alapállvány)	144	Shopster (tartókeret)	74-75
papírfelszedő nyéllel	198	Shopster Des	72
papírszállító kocsi X-formájú	142, 144	Shopster Jetvac	72
pengéző 10 cm + 10 db penge tokban	227	Shopster Pre-Wash I	71
piktogram (szettben, 6 db különböző ábrával)	200	Shopster Pre-Wash II	71
pókhálózó, kerek fejjel és 830 - 1490 mm-es nyéllel	213	Shopster Sprint	70
pókhálózó, ovális fejjel és 850 - 1500 mm-es nyéllel	212	Shopster Treppe Sprint	73
pókhálózófej, nyélre erősíthető	213	Shopster Twix-Press	70
pókhálózó kefe, meghosszabbítható (lőszőr)	213	Softtronic	208
polc	77	Softy törülőkendő	208
polc "Light Grey"	62	Sprint Antibak	175
polc "Light Grey", keskeny	62	Sprint Basic	175
polipropilén zsák 120 l, zsinórral	146	Sprint Basic Light	176
polipropilén zsák 190 l, 4 lyukkal	146	Sprint Blue	174
portalanító	211	Sprint Brush	174
porzsák, Szövet, 3,5 l	240	Sprint Brush Progressive	176
porzsák (3,5 l)	240	Sprint Ceran	174
présállvány VK4, AquvaVIZ, nemesacél	124	Sprint Ceran OA	174
présbetét	77, 98, 112, 121, 134	Sprint Classic	175
préstartó, merev, Varietta	113	Sprint moptartó, nemesacél	173
préstartó Shopster VK 4 préshez	77	Sprint Plus Basic	177
Profí bőr ablaktörő 80 x 60 cm	228	Sprint Plus Classic	177
Profí kúpos vég biztonsági gombbal, Pinocchio típus	223	Sprint Plus moptartó	173, 177
profiléc polchoz	61	Sprint Plus Tronic	177
profiléc zárral és sarokprofiléc ajtózsánérhoz I+r, antracit	44	Sprint Progressive	175-176
Profí vödör 22 l, sárga	227	Sprint tisztatér 1	176
Progressive (Sprint)	175-176	Sprint tisztatéri White Magic	176
Progressive (Twix)	168	Sprint Tronic	173
Progressive (Twixter)	166	Sprint Tronic Light	175
Progressive törülőkendő	208	Sprint Ultra	175
pumpás szórófejes flakon	199, 260	Sprint V moptartó	173
Red (Twixter)	165	Sprint White Magic	174
rekesz (fiók) 20 l, első, beakasztható	78	Sprint White Magic OA	174
rekesz (fiók) 20 l, hátsó, antracit	78	stabilizátor (bal) 3 akasztóval, 2 nyéltartóval és 2 csőtartóval	61
rekesz 12 l, sárga, beakasztható	76	stabilizátor (bal) 6 akasztóval, 3 nyéltartóval, antracit	43
rekesz 15 l, antracit	47, 63	stabilizátor (bal) sima, antracit	42, 60
rekesz 20 l, antracit, beakasztható	76, 134	stabilizátor (jobb) 3 akasztóval, 2 nyéltartóval és 2 csőtartóval	61
rekesz 35 l, antracit	47, 63, 121	stabilizátor (jobb) 6 akasztóval, 3 nyéltartóval, antracit	43
rekesz 5 l, antracit	47, 63	stabilizátor (jobb) sima, antracit	42, 60
részívó	238	stabilizátor 6 akasztóval, 3 nyéltartóval, antracit	42
Robbe (Aquva)	189	stabilizátor rövid plus HR 2x40 l	40
rögzítőfék kerekekhez (75 és 100 mm)	89	stabilizátor sima, antracit	42
Rögzítőgyűrűk (4db szettben)	40	Szagemgkötő	256
rúd, csavarokkal együtt	36	Szagemgkötő vízköoldóval	257
rugós lemez	48	Szanitertisztító	256
sarokprofiléc, antracit	43	szegély- és faltisztító (dörzsítató)	197
sarokprofiléc, Hotel	61	szemétfelszedő csipesz	198
sarokprofiléc ajtóhoz, Hotel	61	szennygyűjtő zsák, fehér, színes csíkkal	141
sarokprofiléc zárral bal, antracit	43	szennyesháló-fémkeret 1 x 20 l, a tolókaros 2 x 35 l-es tartókerethez	75
sarokprofiléc zárral bal és ajtózsánér jobb, antracit	43	Szennyeződéstörő	259
sarokprofiléc zárral jobb és ajtózsánér bal, antracit	43	szerelőkészlet Meditrans	141
Savas ablaktisztító	258	szita a 15 / 35 l-es rekeszekhez és Moboxx-hoz	48, 63, 96, 120
Savas alaptisztító	256	szita a 17 l-es vödörhöz	99, 113, 122
Scandic Cleaning Speed Runner	182	szita a 6 l-es vödörhöz	99, 112, 122
Scandic Duo Ceran	183	szita az adagoló betéthez (Shopster), műanyag szívófej (26 cm)	77
Scandic Duo moptartó	182		237
Scandic Mono Blue	183		
Scandic Mono Ceran	183		
Scandic Mono moptartó	182		
Scandic Mono Tronic	182		
Scandic Mono White Magic	183		
Scandic Mono White Magic OA	183		

	oldal
szívófej kemény burkolatokhoz (36 cm)	238
szórófejes flakon	214, 260
szűrő Profi vödörhöz	228
Tábla, alumínium	194
tálca L	97, 120
tálca M	96, 112, 120
tálca XL	97
tárolórács (AquaVIZ)	119
tárolórács (Variant)	92
tárolórács (Varietta)	111
tárolórács II (Variant)	91-92
tartalék gumigyűrű	141
tartaléksín	221
Tartó a stabilizátoron 8 l-es vödörhöz	51
tartóelem 2 akasztóval, nemesacél	93, 112
tartóelem 8 l-es vödörhöz	79
tartóelem a vegyszertárolóhoz (Variant)	100
tartóelem a vegyszertárolóhoz Twixter nyéltartóval (Variant)	100
tartóelem box 10 l	51
tartóelem Des	52
tartókeret (Equipe)	45-46, 61-62
tartókeret (Shopster)	74-75
tartókeret (Variant)	89-91
tartókeret (Varietta)	110-111
tartókeret 120 l, krómozott	110, 145
tartókeret 1 x 120 l	144
tartókeret 1 x 40 l	90, 111, 119
tartókeret 2 x 20 l	90, 110, 119
tartókeret 2 x 70 l	144
tartókeret 70 l, krómozott	110, 145
tartókeret a 35 l-es rekeszhez, nemesacél	124
tartókeret polchoz, nemesacél	62
tartókeret porszívóhoz, alaplap L (szettben)	51
tartókeret porszívóhoz, alaplap M (szettben)	51
tartórúd alapállványhoz	88
tartórudas felépítmény (AquaVIZ)	119
tartótok	228
teleszkópos nyél, ø 23,5 mm, markolat antracit	195
teleszkópos nyél D	225
teleszkópos nyél Z	225
teleszkópos nyél ZR	225
Tenzidmentes tisztítószer	258
tépőzár Scandic moptartóhoz 28 cm	182
tépőzár Scandic moptartóhoz 40 cm	182
tépőzár Scandic moptartóhoz 60 cm és 120 cm	182
Textronic mikroszálás törlőkendő	208
Textronic Pad	194
tisztatér 1 (Sprint)	176
tisztatéri White Magic (Sprint)	176
Toll- és tintaeltávolító	257
tolókar 2 x 6 l-es tartókerettel, Twixter II alapállványhoz	133
tolókar a műanyag, 1 x 17 l felmosókocsikhoz	132
tolókar a műanyag, 2 x 17 l felmosókocsikhoz	132
tolókar Mistral / Garant felmosókocsikhoz	132
tolókar plüssfelületű gumi bevonattal	123
tömítőgyűrű Moboox-hoz	96
TopLock ablaktisztító készlet 35 cm	229
TopLock ablaktisztító készlet 45 cm	229
traverz egyoldalú, antracit	42
traverz kétoldalú, antracit	42, 60
Tronic (Clipper)	179
Tronic (Scandic Mono)	182
Tronic (Sprint)	173
Tronic (Sprint Plus)	177
Tronic (Twix)	167
Tronic (Twixter)	164
Tronic Light (Sprint)	175
Tronic Light (Twixter)	165
turbó szívófej 28 cm	238
Twix Antibak	168
Twix Basic	168

	oldal
Twix Blue	167-168
Twix Brush Progressive	168
Twix Ceran	167
Twix Classic	168
Twix Doppelbrush	167
Twix laposprés 30 cm	76
Twix moptartó	167
Twix Progressive	168
Twixter (alapállvány)	132
Twixter adagolóbetét	95
Twixter adagolóbetét MS	94
Twixter Antibak	165
Twixter Basic	165
Twixter Blue	165
Twixter Brush	164
Twixter Brush Progressive	166
Twixter Ceran	164
Twixter Classic	165
Twixter Doppelbrush	164
Twixter felmosókocsi, nemesacél	127
Twixter II felmosókocsi, nemesacél	127
Twixter laposprés	97, 133
Twixter moptartó	164
Twixter Progressive	166
Twixter Red	165
Twixter Tronic	164
Twixter Tronic Light	165
Twixter White Magic	164
Twix Tronic	167
Twix White Magic	167
Ultra (Sprint)	175
ultrahálósító	258
Variant (alapállvány)	88
Variant (tartókeret)	89-91
Variant 20 (krómozott)	85
Variant 23 (krómozott)	85
Variant 26 Ergo (krómozott)	84
Variant 27 (krómozott)	84
Variant 27 (nemesacél)	87
Variant AS (krómozott)	86
Variant Des 2000 / K (krómozott)	83
Variant Twixter-Press (krómozott)	83
Variant Twixter-Press (nemesacél)	86
Varietta (alapállvány)	110
Varietta (krómozott)	109
Varietta (tartókeret)	110-111
Varietta Plus 2 (krómozott)	109
vegyszertároló doboz, zárható, antracit	100
Vegyszertároló doboz Plus	52
vezető görgő Equipe szállodai kocsikhoz (bal)	59
vezető görgő Equipe szállodai kocsikhoz (jobb)	59
villás akril portalanító, rövid nyéllel	212
villás akril portalanító extra hosszú fejjel és markolattal, meghosszabbítható	212
villás akril portalanító markolattal, meghosszabbítható	212
villás portalanító Des, huzat nélkül	211
villás portalanító Des, mikroszálás huzattal (szett)	210
villás portalanító Des, White Magic huzattal (szett)	210
Villás portalanítók plus	40
villás portalanító nyéllel, huzat nélkül	211
villás portalanító nyéllel, mikroszálás huzattal	210
villás portalanító nyéllel, pamut huzattal	210
vízhatlan kötény vitorlavászonból	228
vízkiömlést megakadályozó elem	76
vízkiömlést megakadályozó elem adagoló betéthez	95
VK 4 prés	77, 98, 112, 121, 134
Vlies általános törlőkendő	208
Vlies törlőkendő, egyszerűhasználatos	186
vödör 10 l	79
vödör 17 l	49, 64, 79, 99, 113, 122, 135

# SZÓJEGYZÉK

	oldal
vödör 6 l	48, 64, 98, 112, 122, 135
vödör 8 l	49, 64, 78, 99
vödör ED	100
vödörfeltöltő készlet	198, 261
WC-garnitúra (antracit / piros)	213
WC-garnitúra (antracit / sárga)	213
WC-papír tartó	52, 101
WC-tisztító	256
White Magic / Blue (Mop-kesztyű)	209
White Magic (Clipper)	179
White Magic (Scandic Mono)	183
White Magic (Sprint)	174
White Magic (Twix)	167
White Magic (Twixter)	164
White Magic huzat a portalanítóra	212
White Magic huzat a villás portalanítóra	211
Wringboy	121, 198
záróelem profilléchez, antracit	44, 61
zárófedél	48
zárófedél / 6 l-es vödörhöz	98, 122, 135
zárófedél 120 l, kék	145
zárófedél 6 l-es vödörhöz	49, 64
zárófedél 8 l-es vödörhöz	49, 64, 78
zárófedél ED	97, 100
zárófedél szennyegyűjtőhöz	141
zárófedél tartókerethez 120 l	65, 99, 114
zárófedél tartókerethez 70 l	99, 114, 122
zárófedél tömítés nélkül az 5 / 15 / 35 l-es rekeszekhez, felirat nélkül	48, 63
zárófedél tömítéssel az 5 / 15 / 35 l-es rekeszekhez, áttetsző, színes felirattal	48, 64
zsákrögző gyűrű, sárga	100, 107, 113, 123
zsebes függeszték AquvaVIZ kocsihoz, antracit	123
zsebes függeszték X-formájú papírszállító kocsihoz	145

A series of 20 horizontal lines provided for taking notes.



**VERMOP  
Hungária Kft.**

2045 Törökbálint DEPO I. épület  
Postacím: 2046 Törökbálint Pf. 69.  
Tel. + 36 23 511 740  
Fax + 36 23 334 196  
info@vermop.hu  
www.vermop.hu

SALMON-GROUP

**VERMOP  
Deutschland GmbH**

Kiesweg 4 – 6  
97877 Wertheim  
GERMANY  
Tel. + 49 9342 878 - 0  
Fax + 49 9342 878 - 173  
info@vermop.com  
www.vermop.com

05-18-1

Cikkszám: 994118HU

Magyar

A műszaki és tartalmi változtatások joga fenntartva. A tévedésekért és a hibákért nem vállalunk felelősséget.



**MIX**  
Paper from  
responsible sources  
**FSC® C105039**